

## الوصف

T807A نموذج رقم الكبل المناسب-

المواد: الفولاذ المقاوم للصدأ 304/316-

إنهاء: مرآة/الساتان-

عيد المكشكش الهيدروليكية لتشديدN-

**لحبل سلك 3 مم--**

لوظيفة كل من الخشب والفولاذ المقاوم للصدأ--

الوزن: 74 غ/زوج-

التطبيق: شرفة كبل حديدي، كابليرينج سطح السفينة، والفولاذ المقاوم للصدأ حديقة كبل السور، الفناء الخلفي-

الفولاذ المقاوم للصدأ كبل حديدي، درج الدرايزين حبل سلك كابل القضية،

--لمعلومات تجارية والبيت الحديث، تصميم المنزل

--للبيع بالجملة والبيع بالتجزئة

-عينة متوفرة دوماً

## تفاصيل المنتج





T803 كابل الموتر حجم

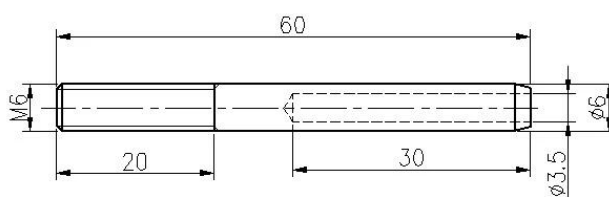
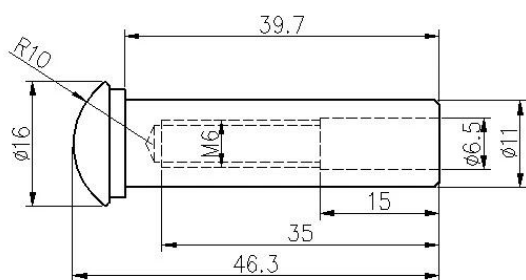

## الكيبل المناسب T807A installtion

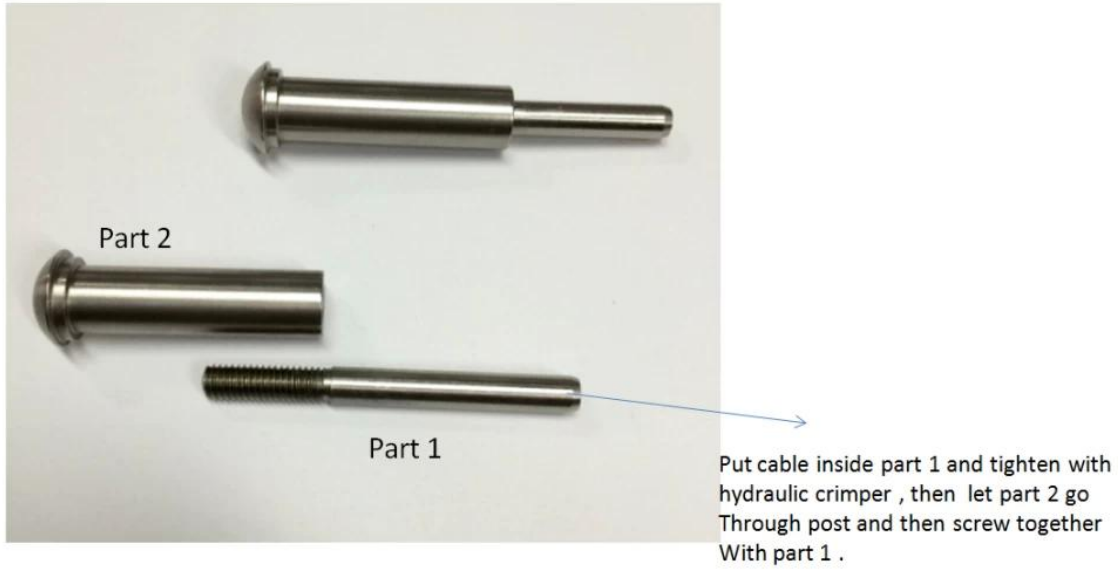
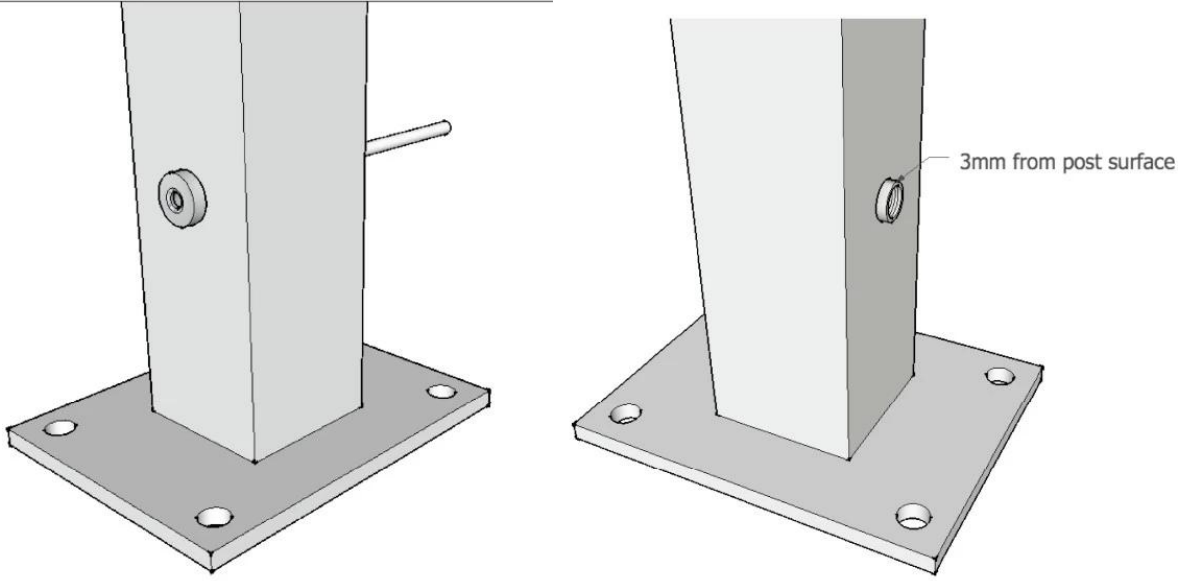

منتجات أسوسيكاتيد قد ترغب  
جبل أسلاك الفولاذ المقاوم للصدأ



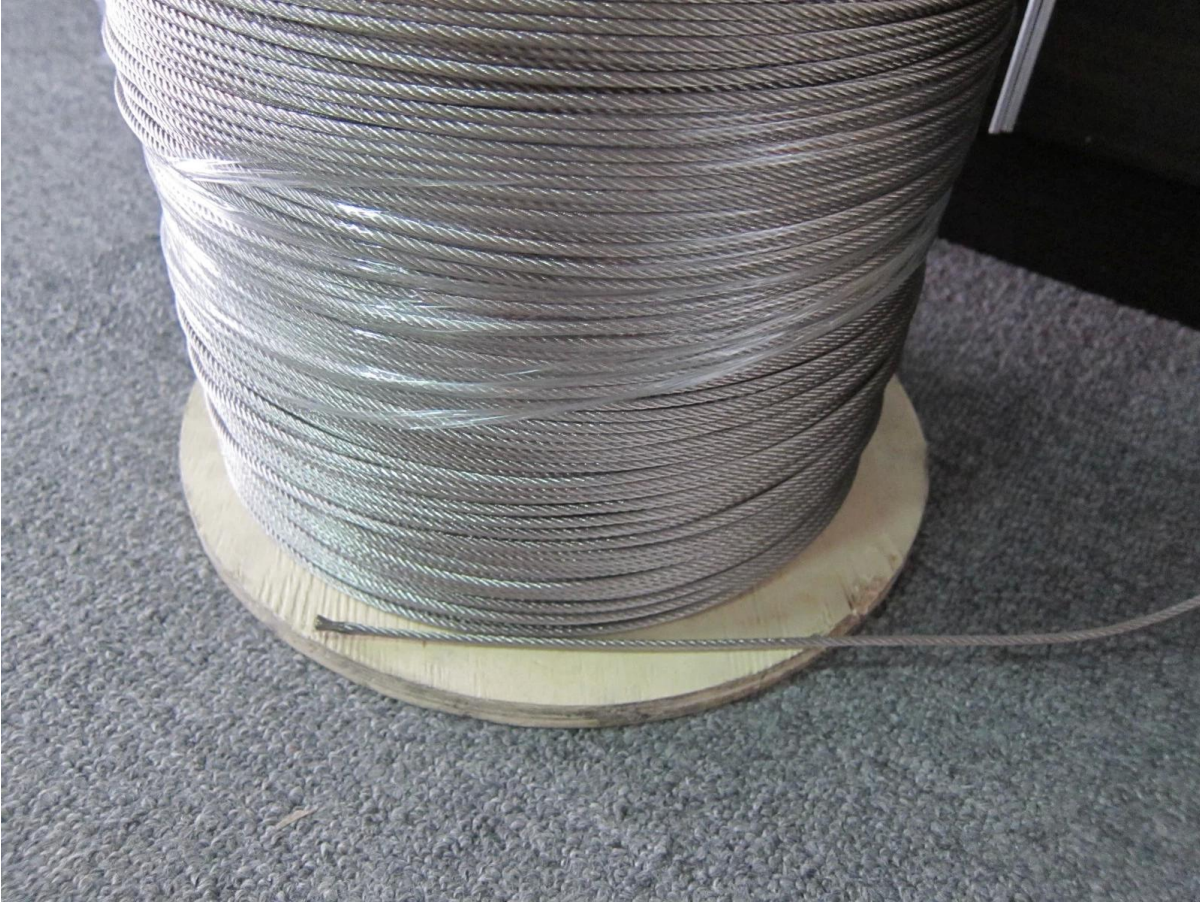

المكشكش هيدروليكي











### التسليم والتغليف

التسليم: 3-5 أيام قبل إكسبريس. 10-15 يوما قبل الشحن  
التعبئة: جهاز كمبيوتر واحد في كيس بلاستيكي واحد، 50 في مربع واحد.



(المهلة العادية: حوالي 15 يوما بعد الدفع. فإنه ديبينتس على الكمية)



packing	plastic bag+box+carton
production lead time	30-45 days ; also depending on your qty.
Shippment	 
	 
payment	 
	 

مصنع وإصدار الشهادات





زيارة الزبائن





بحاجة إلى عرض أسعار أو أي أسئلة، الرجاء ترك رسالة،  
أو الاتصال بي كما أدناه معلومات، وسوف نعود إليكم في أسرع وقت ممكن!  
يمكنك أيضا إضافة لي في واتشات: 973219879 أو ما هو أعلى: + 86-13530506265 لأي استفسار عاجل



深圳市朗驰商贸有限公司  
SHENZHEN LAUNCH CO., LTD.

朗驰国际有限公司  
LAUNCH INTERNATIONAL LIMITED.

**董 萍** Doris Dong

Senior Sales Representative

☎ (86) 135 3050 6265

---

深圳市南山区南山大道1092号亿利达大厦B区3栋5003

Room 5003, Building 3, Yilida Building, No.1092  
Nanshan Road, Nanshan District, Shenzhen, China  
postal code 518054

---

☎ (86-755) 8603 7559

☎ (86-755) 8637 2611

✉ sales04@launch-china.cn

🌐 www.launch-china.com

www.chinabalustrade.com