

# Chiny Dostawcy Shenzhen ze stali nierdzewnej [Wspornik poręczy szklanych](#)

## Opis produktu

---

Produkt Namnie	Chiny Dostawcy Shenzhen ze stali nierdzewnej wspornik poręczy szklanych
Materiał	Stal nierdzewna 304 lub 316
koniec	Lustro polerowane lub satynowane szczotkowane
Montowanie	Montaż szklany
Do grubości szkła	Wymagania klienta
Płyta adaptera	Promień płytki adaptera i dostępna jest płaska płyta adaptera
,Pleśń	Regulowany wspornik poręczy ze szkła
Podanie	Poręcz balustrada, wspornik poręczy balustrady, reling ze stali nierdzewnej ...
Rozmiar otworu szklanego	Średnica otworu 16 mm wymagana w szkłe
Próba	Dostępne do sprawdzenia jakość przed zamówieniem
Inspekcja fabryki	Dostępny
Opakowania bezpieczeństwa	Worek bąbelkowy - pudełko kartonowe - karton
OME i & Usługa ODM	ZAdostępne
Niestandardowy wspornik poręczy	ZAdostępne. Jesteśmy fabryki.

## Szczegóły wspornika poręczy szklanych

---

Mirro i satynowe wykończenie





Poręcze wsporcze z rysunkiem technicznym

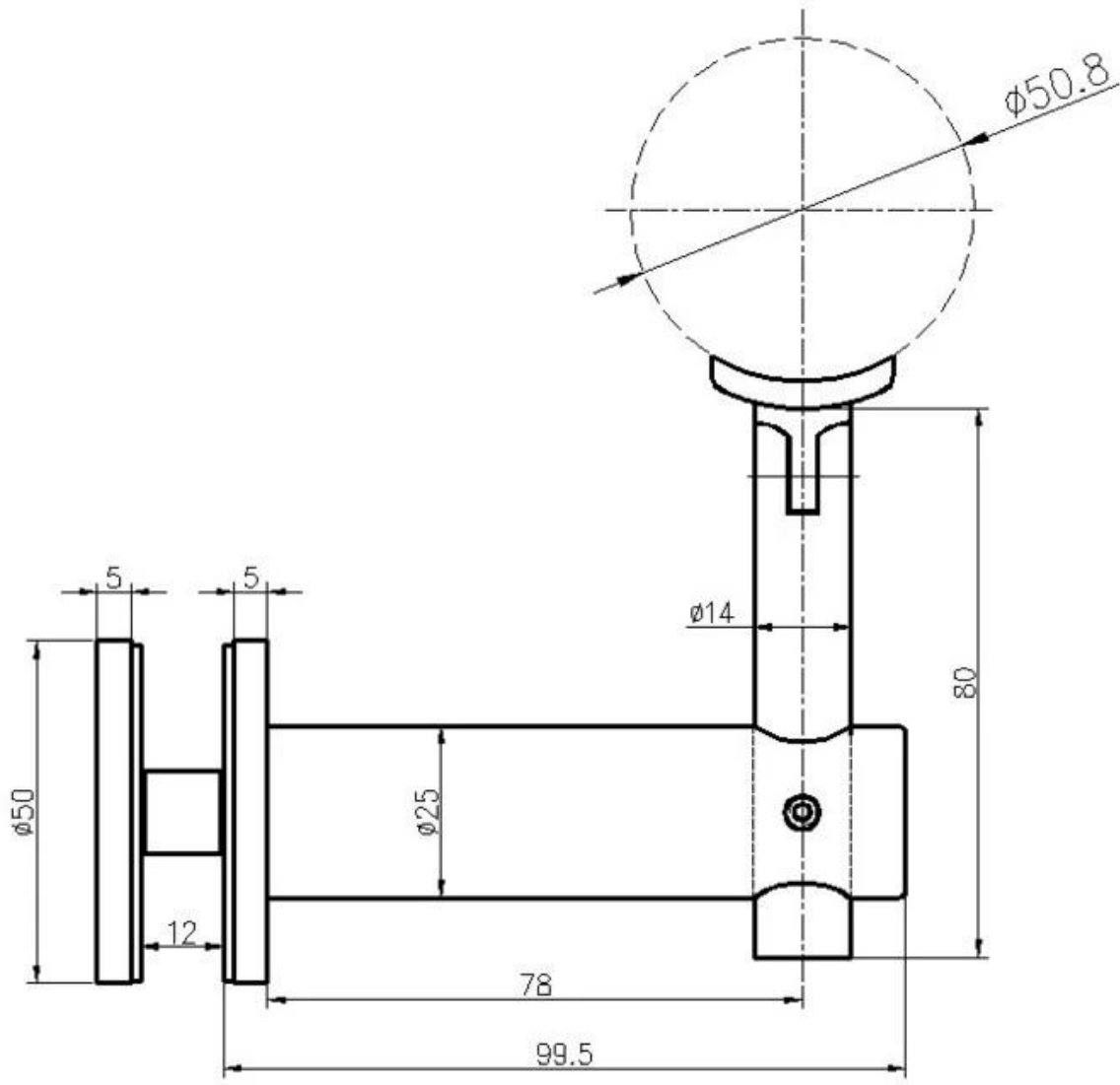

Wszystkie dostarczone wsporniki poręczy

# STAINLESS STEEL BALUSTRADE AND FITTINGS

KEBIL 科比樂  
SHENZHEN LAUNCH CO., LTD



Part No.	Material	Finish	Size
• P702R	• AISI 304	• Satin	A B C D
	• AISI 316	• Mirror	85 60 70 6.5
			E
			R-21.5



Part No.	Material	Finish	Size
• P703	• AISI 304	• Satin	A B C D
	• AISI 316	• Mirror	65 60 70 12
			E
			R-21.5



Part No.	Material	Finish	Size
• P703R	• AISI 304	• Satin	A B C D
	• AISI 316	• Mirror	65 60 70 12
			E
			R-21.5



Part No.	Material	Finish	Size
• P704	• AISI 304	• Satin	A B C D
	• AISI 316	• Mirror	65 60 70 12
			E F G
			43 40 15



Part No.	Material	Finish	Size
• P705	• AISI 304	• Satin	• as per drawing
	• AISI 316	• Mirror	



Part No.	Material	Finish	Size
• P706	• AISI 304	• Satin	• as per drawing
	• AISI 316	• Mirror	

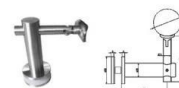

Part No.	Material	Finish	Size
• P707	• AISI 304	• Satin	• as per drawing
	• AISI 316	• Mirror	



Part No.	Material	Finish	Size
• P708	• AISI 304	• Satin	• as per drawing
	• AISI 316	• Mirror	

## END CAP



Part No.	size	Material	Finish
LCH-209/25.6	A B C D	• AISI 304	• Satin
LCH-209/30	25 6 22 10		
LCH-209/30	30 5 27 12	• AISI 316	• Mirror
LCH-209/33	33 5 30 12		
LCH-209/38	38 5 35 12		
LCH-209/40	40 5 37 12		
LCH-209/43	43 5 40 12		
LCH-209/50.8	50.8 5 47.8 12		
LCH-209/63.5	63.5 6 60.5 12		
LCH-209/43	43 3 40 12		
LCH-209/50.8	50.8 3 47.8 12		



Part No.	size	Material	Finish
LCH-211/20	A B C D E	• AISI 304	• Satin
LCH-211/25	25 20 17 5 12		
LCH-211/30	30 18 27 5 12	• AISI 316	• Mirror
LCH-211/40	40 40 37 5 12		
LCH-211/50	50 50 47 5 12		
LCH-212	40 20 17 5 12		



Part No.	size	Material	Finish
LCH-213/43	A B C D	• AISI 304	• Satin
LCH-213/50.8	43 22 40 12		
		• AISI 316	• Mirror



Part No.	size	Material	Finish
LCH-214/43	A B C D	• AISI 304	• Satin
LCH-214/50.8	43 6 40 12		
		• AISI 316	• Mirror

## Projekt wspornika poręczy



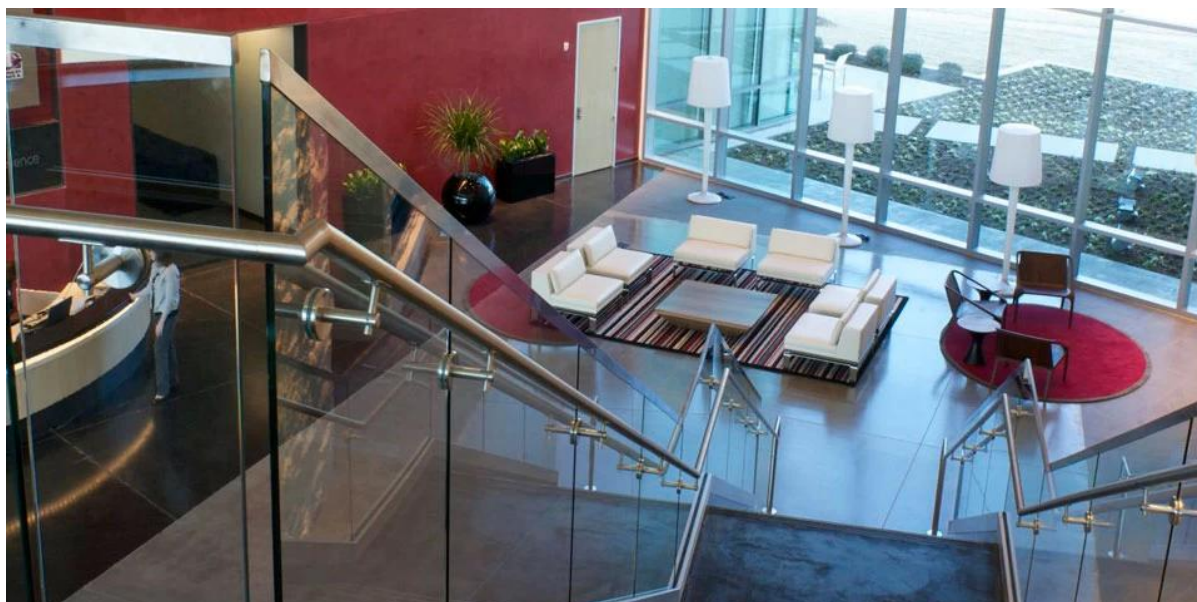

## **Porecz Uchwyt wspornika**

1. Worek bąbelkowy - pudełko kartonowe - karton
2. Lub pakowanie jako wymagania klienta.





## **FAQ**

---

### **1. Jesteś w fabryce?**

Tak, jesteśmy w fabryce.

### **2. Czy oferujesz darmowe próbki?**

Tak, oferujemy bezpłatne próbki, ale klienci muszą płacić ekspresowe opłaty.

### **3. Jakie masz materiały?**

Posiadamy materiał ze stali nierdzewnej 304, 316, 316L i Duplex 2205.

### **4. Co to jest Twoje MOQ?**

MOQ wymaganego zamówienia to 1 szt.

### **5. Jaki rodzaj płatności akceptujesz?**

Akceptujemy płatności T / T, LC, PayPal, West Union itp.

### **6. Jaki jest twój termin płatności?**

Nasz termin płatności to T / T (100% lub 30/70) lub L / C w zasięgu wzroku.

### **7. Jaki jest twój czas dostawy?**

Nasz czas dostawy wynosi od 5 dni do 30 dni w zależności od ilości.

### **8. Czy oferujesz OEM & Usługa ODM?**

Tak, oferujemy usługi OEM i ODM.

### 9. Czy oferujesz serwis posprzedażny?

Tak, oferujemy usługi posprzedażne. Wszelkie reklamacje dotyczące zamówień będą rozpatrywane w terminie w ciągu 12 godzin.

## Kontakt

---

Wszelkie pytania lub pytania, proszę zostawić wiadomość. Wrócę do Ciebie tak szybko, jak to możliwe! W przypadku pilnych pytań prosimy o kontakt, tak jak poniżej:

-Email: sales04@launch-china.cn  
-Tel: (86-755) 8603 7559  
-Skype: uruchom\_04  
-Mob / whats APP: + 86-1353050626  
-Wechat: Doris\_dp



**董 萍** Doris Dong

Senior Sales Representative

☎ (86) 135 3050 6265

---

深圳市南山区南山大道1092号亿利达大厦B区3栋5003

Room 5003, Building 3, Yilida Building, No.1092  
Nanshan Road, Nanshan District, Shenzhen, China  
postal code 518054

---

☎ (86-755) 8603 7559  
☎ (86-755) 8637 2611  
✉ sales04@launch-china.cn  
🌐 www.launch-china.com  
🌐 www.chinabalustrade.com