

China Fornecedores Shenzhen Aço Inoxidável [Suporte de corrimão montado em vidro](#)

Descrição do Produto

Produto Namim	China Fornecedores Shenzhen Aço Inoxidável Vidro Montado Corrimão Bracket
Material	Aço inoxidável 304 ou 316
Terminar	Espelho polido ou acetinado escovado
Montagem	Montagem em vidro
Para espessura de vidro	A exigência do cliente
Placa adaptadora	Placa adaptadora de raio e placa adaptadora plana ambos disponíveis
,Mofo	Suporte ajustável para corrimão de montagem em vidro
Aplicação	Corrimão corrimão de vidro, suporte corrimão balaustrada, trilhos de aço inoxidável ...
Tamanho do furo de vidro	Diâmetro 16mm buraco exigido em vidro
Amostra	Disponível para verificar qualidade antes do pedido
Inspeção de fábrica	acessível
Embalagem de segurança	Saco plástico de bolhas - caixa de cartão - caixa
OME & Serviço ODM	UMAdisponível
Suporte de corrimão personalizado	UMAdisponível. Nós somos fábrica.

Detalhes do suporte do corrimão montado em vidro

Mirro e acabamento acetinado





Desenho technical do suporte do corrimão

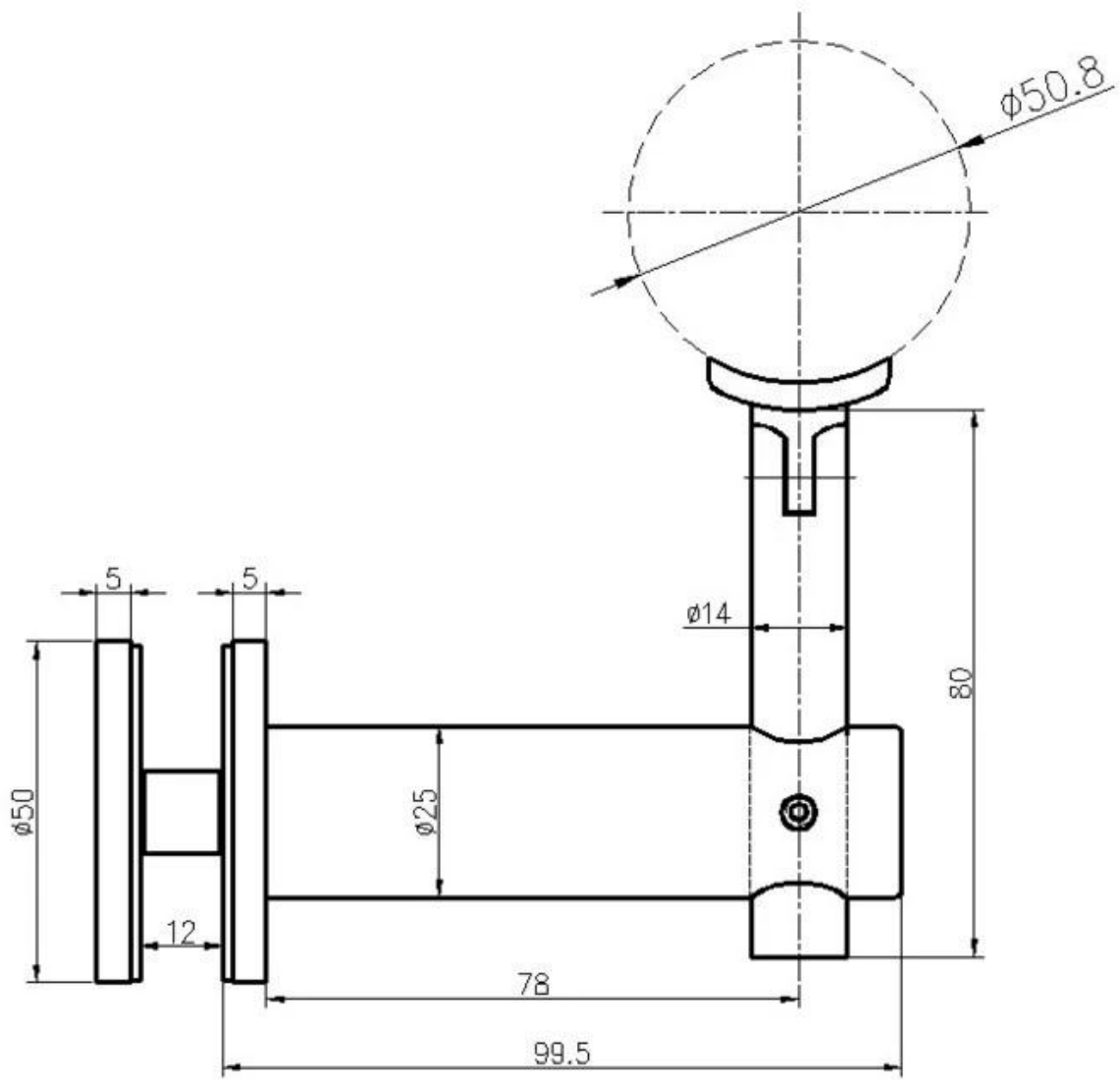

Todos os suportes de corrimão que nós fornecemos



Part No.	Material	Finish	Size
• P702R	• AISI 304	• Satin	A B C D
	• AISI 316	• Mirror	85 60 70 6.5
			E
			R-21.5



Part No.	Material	Finish	Size
• P703	• AISI 304	• Satin	A B C D
	• AISI 316	• Mirror	65 60 70 12
			E
			R-21.5



Part No.	Material	Finish	Size
• P703R	• AISI 304	• Satin	A B C D
	• AISI 316	• Mirror	65 60 70 12
			E
			R-21.5

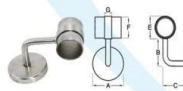

Part No.	Material	Finish	Size
• P704	• AISI 304	• Satin	A B C D
	• AISI 316	• Mirror	65 60 70 12
			E F G
			43 40 15



Part No.	Material	Finish	Size
• P705	• AISI 304	• Satin	• as per drawing
	• AISI 316	• Mirror	



Part No.	Material	Finish	Size
• P706	• AISI 304	• Satin	• as per drawing
	• AISI 316	• Mirror	



Part No.	Material	Finish	Size
• P707	• AISI 304	• Satin	• as per drawing
	• AISI 316	• Mirror	



Part No.	Material	Finish	Size
• P708	• AISI 304	• Satin	• as per drawing
	• AISI 316	• Mirror	

END CAP



Part No.	size	Material	Finish
LCH-209/25.8	A B C D	• AISI 304	• Satin
LCH-209/30	25 6 22 10		
LCH-209/30	30 5 27 12	• AISI 316	• Mirror
LCH-209/33	33 5 30 12		
LCH-209/38	38 5 35 12		
LCH-209/40	40 5 37 12		
LCH-209/43	43 5 40 12		
LCH-209/50.8	50.8 5 47.8 12		
LCH-209/63.5	63.5 6 60.5 12		
LCH-209/43	43 3 40 12		
LCH-209/50.8	50.8 3 47.8 12		



Part No.	size	Material	Finish
LCH-211/20	A B C D E	• AISI 304	• Satin
LCH-211/25	25 25 17 5 12		
LCH-211/30	30 35 27 5 12	• AISI 316	• Mirror
LCH-211/40	40 40 37 5 12		
LCH-211/50	50 50 47 5 12		
LCH-212	40 20 30 5 12		



Part No.	size	Material	Finish
LCH-213/43	A B C D	• AISI 304	• Satin
LCH-213/50.8	43 22 40 12		
		• AISI 316	• Mirror



Part No.	size	Material	Finish
LCH-214/43	A B C D	• AISI 304	• Satin
LCH-214/50.8	43 6 40 12		
		• AISI 316	• Mirror

Projeto de suporte de corrimão





Embalagem de suporte de corrimão

1. Saco plástico de bolhas - caixa de cartão - caixa
2. Ou embalagem como requirements dos clientes





Perguntas frequentes

1. **você é de fábrica?**

Sim, nós somos fábrica.

2. **você oferece amostras grátis?**

Sim, nós oferecemos amostras grátis, mas os clientes precisam pagar taxas expressas.

3. **quais os materiais que você tem?**

Temos o material de aço inoxidável 304, 316, 316L e Duplex 2205.

4. **qual é o seu MOQ?**

MOQ de ordem necessária é de 1 pc.

5. **Que tipo de pagamento você aceita?**

Nós aceitamos o pagamento de T / T, LC, PayPal, União ocidental, etc.

6. **Qual é o seu prazo de pagamento?**

Nosso prazo de pagamento é T / T [100% ou 30/70] ou L / C na vista.

7. **Qual é o seu tempo de entrega?**

Nosso prazo de entrega é de 5 dias a 30 dias com base na sua quantidade.

8. você oferece OEM & Serviço do ODM?

Sim nós oferecemos o serviço de OEM e ODM.

9. você oferece serviço pós-venda?

Sim, nós oferecemos o serviço pós-venda. Qualquer reclamação para encomendas será tratada dentro do prazo de 12 horas.

Contato

Qualquer dúvidas ou perguntas, por favor deixe uma mensagem. Entraremos em contato o mais breve possível!

Para qualquer inquérito urgente, por favor entrar em contato como abaixo:

-Email: sales04@launch-china.cn

-Tel: (86-755) 8603 7559

-Skype: launch_04

-Mob / whats APP: + 86-1353050626

-What: Doris_dp



董萍 Doris Dong

Senior Sales Representative

☎ (86) 135 3050 6265

深圳市南山区南山大道1092号亿利达大厦B区3栋5003

Room 5003, Building 3, Yilida Building, No.1092
Nanshan Road, Nanshan District, Shenzhen, China
postal code 518054

☎ (86-755) 8603 7559

☎ (86-755) 8637 2611

✉ sales04@launch-china.cn

🌐 www.launch-china.com

🌐 www.chinabalustrade.com