

Китай Поставщики Shenzhen из нержавеющей стали

Кронштейн поручня с кронштейном

описание продукта

Продукт Наменя	Китай Поставщики Шэньчжэнь из нержавеющей стали Стекло установлен кронштейн поручень
материал	Нержавеющая сталь 304 или 316
Конец	Зеркало полированное или сатинированное
монтаж	Монтаж стекла
Для толщины стекла	Требование клиента
Переходная пластина	Радиальная переходная пластина и плоская переходная пластина доступны
,Плесень	Регулируемый кронштейн поручней из стекла
заявка	Стеклянные поручни перила, перила перила перила, перила из нержавеющей стали ...
Размер стеклянных отверстий	Диаметр отверстия 16 мм, необходимый в стекле
Образец	Доступно для проверки качество перед заказом
Заводская инспекция	Доступный
Безопасность упаковки	Мешок пузыря - картонная коробка - картонная коробка
ОМЕ & Служба ODM	модели шириной
Пользовательский кронштейн поручня	модели шириной. Мы фабрика.

Детали крепления кронштейна

Мирро и атласная отделка





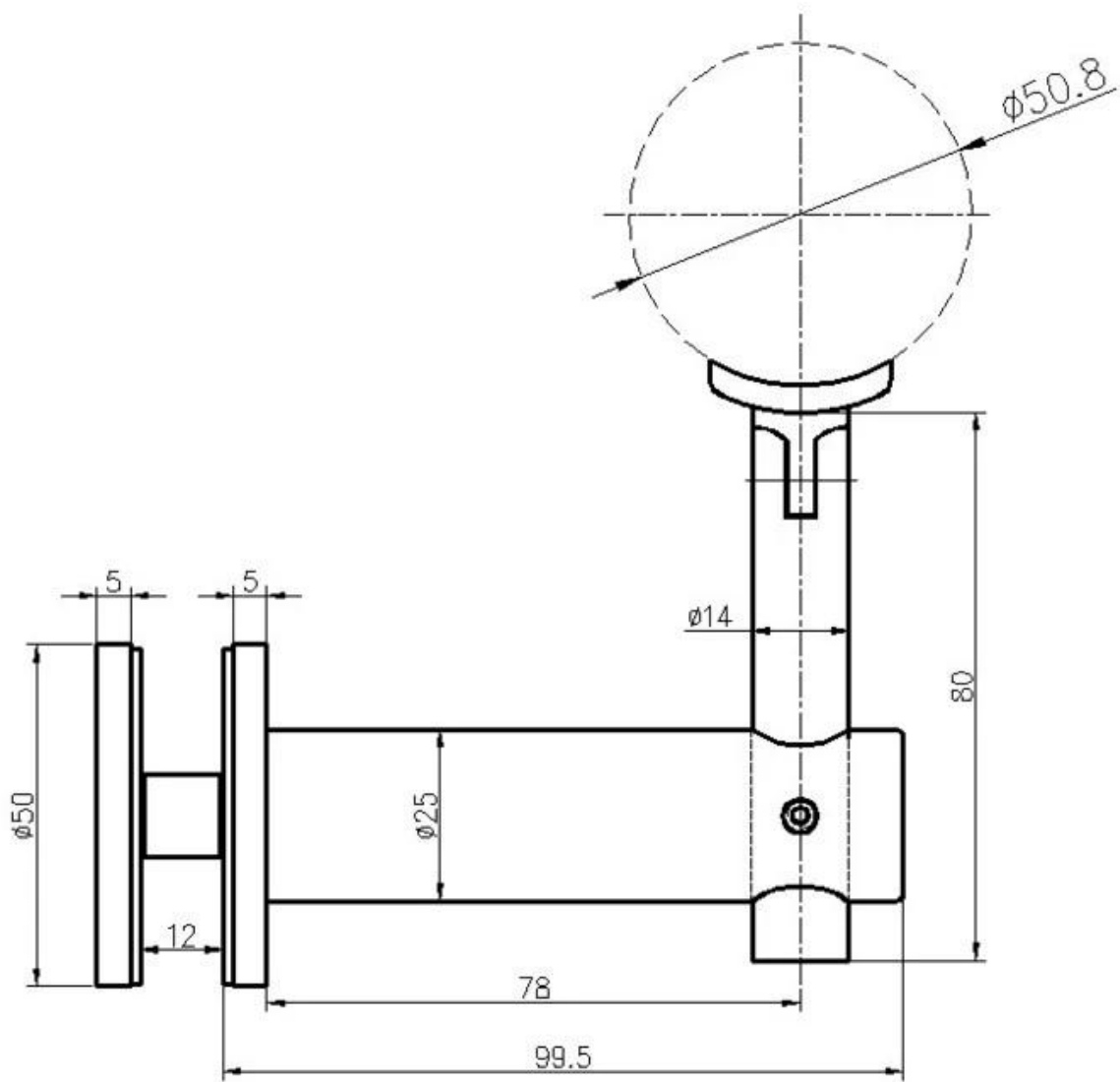

Технический чертеж кронштейна поручня



Все кронштейны поручней, которые мы предоставили



Part No.	Material	Finish	Size
• P702R	• AISI 304	• Satin	A B C D
	• AISI 316	• Mirror	85 60 70 6.5
			E
			R-21.5



Part No.	Material	Finish	Size
• P703	• AISI 304	• Satin	A B C D
	• AISI 316	• Mirror	65 60 70 12
			E
			R-21.5



Part No.	Material	Finish	Size
• P703R	• AISI 304	• Satin	A B C D
	• AISI 316	• Mirror	65 60 70 12
			E
			R-21.5



Part No.	Material	Finish	Size
• P704	• AISI 304	• Satin	A B C D
	• AISI 316	• Mirror	65 60 70 12
			E F G
			43 40 15



Part No.	Material	Finish	Size
• P705	• AISI 304	• Satin	• as per drawing
	• AISI 316	• Mirror	



Part No.	Material	Finish	Size
• P706	• AISI 304	• Satin	• as per drawing
	• AISI 316	• Mirror	



Part No.	Material	Finish	Size
• P707	• AISI 304	• Satin	• as per drawing
	• AISI 316	• Mirror	



Part No.	Material	Finish	Size
• P708	• AISI 304	• Satin	• as per drawing
	• AISI 316	• Mirror	

END CAP



Part No.	size	Material	Finish
LCH-209/25.6	A B C D	• AISI 304	• Satin
LCH-209/30	25 6 22 10		
LCH-209/30	30 5 27 12	• AISI 316	• Mirror
LCH-209/33	33 5 30 12		
LCH-209/38	38 5 35 12		
LCH-209/40	40 5 37 12		
LCH-209/43	43 5 40 12		
LCH-209/50.8	50.8 5 47.8 12		
LCH-209/63.5	63.5 6 60.5 12		
LCH-209/43	43 3 40 12		
LCH-209/50.8	50.8 3 47.8 12		



Part No.	size	Material	Finish
LCH-211/20	A B C D E	• AISI 304	• Satin
LCH-211/25	20 20 17 5 12		
LCH-211/30	25 25 22 5 12	• AISI 316	• Mirror
LCH-211/40	30 30 27 5 12		
LCH-211/50	40 40 37 5 12		
LCH-211/50	50 50 47 5 12		
LCH-212	40 20 10 5 12		



Part No.	size	Material	Finish
LCH-213/43	A B C D	• AISI 304	• Satin
LCH-213/50.8	43 22 40 12		
			• AISI 316
			• Mirror



Part No.	size	Material	Finish
LCH-214/43	A B C D	• AISI 304	• Satin
LCH-214/50.8	43 6 40 12		
			• AISI 316
			• Mirror

Проект кронштейна поручней



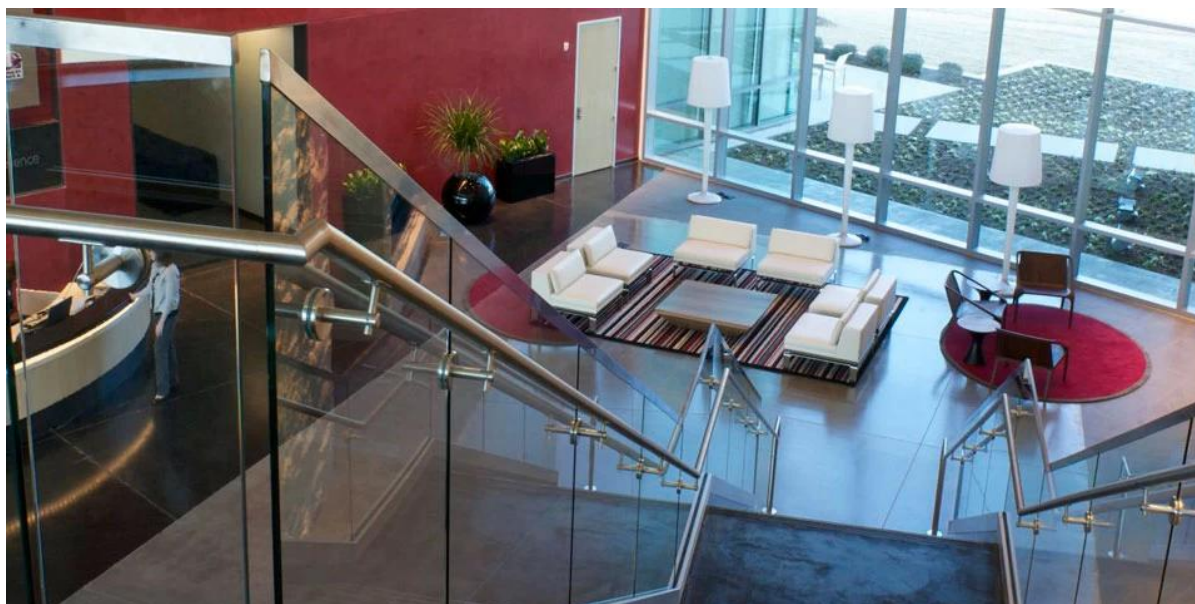

Хранение кронштейнов поручней

1. Мешок пузыря - картонная коробочка - картонная коробочка
2. Или упаковывать как реквизиты клиентов.





Вопросы-Ответы

1. Вы заводе?

Да, мы фабрика.

2. Вы предлагаете бесплатные образцы?

Да, мы предлагаем бесплатные образцы, но клиенты должны платить экспресс-платежи.

3. Какие материалы у вас есть?

У нас есть материал из нержавеющей стали 304, 316, 316L и дуплекс 2205.

4. Каково ваше MOQ?

Требуется MOQ порядка 1 шт.

5. Какой вид оплаты вы принимаете?

Мы принимаем оплату T / T, LC, PayPal, West Union и т. Д.

6. Какой срок оплаты?

Наш срок оплаты - T / T (100% или 30/70) или L / C в поле зрения.

7. Каково ваше время доставки?

Наш срок доставки от 5 дней до 30 дней зависит от вашего количества.

8. Do you offer OEM & ODM services?

Yes, we offer OEM and ODM services.

9. Do you offer after-sales service?

Yes, we offer after-sales service. Any complaint about orders will be considered within 12 hours.

CONTACT

Any questions or inquiries, please leave a message. We will get back to you as soon as possible!
For any urgent inquiry, please contact us:

-Email: sales04@launch-china.cn

-Tel: (86-755) 8603 7559

-Skype: launch_04

-Mob / whats APP: + 86-1353050626

-Wechat: Doris_dp



董萍 Doris Dong

Senior Sales Representative

☎ (86) 135 3050 6265

深圳市南山区南山大道1092号亿利达大厦B区3栋5003

Room 5003, Building 3, Yilida Building, No.1092
Nanshan Road, Nanshan District, Shenzhen, China
postal code 518054

☎ (86-755) 8603 7559

☎ (86-755) 8637 2611

✉ sales04@launch-china.cn

🌐 www.launch-china.com
www.chinabalustrade.com