

Описание

- Площадь core дрель spigot для ограждения безопасности бассейн из нержавеющей стали
- Материал: нержавеющая сталь 316, 316L, duplex2205
- Установка: крепление в бетон
- Для толщины стекла: 10-13.52 мм (мы также обеспечиваем spigot стекла для стекла 15-16 мм)
- Провести широкое стекло 1500 мм
- Применение: безопасный кристально чистый бассейн забор, бескаркасных Перила балконные, палубе стеклянные перила, ограждения сада нержавеющей стали, задворк из нержавеющей стали перила, стеклянные балюстрады
- Для коммерческих и современного дома дизайн дома
- Для оптовой и розничной торговли (мы фабрика)
- Образец всегда доступен
- Прошли испытание на прочность

Детали продукции

зеркальная поверхность



атласная поверхность



Фотографии проекта



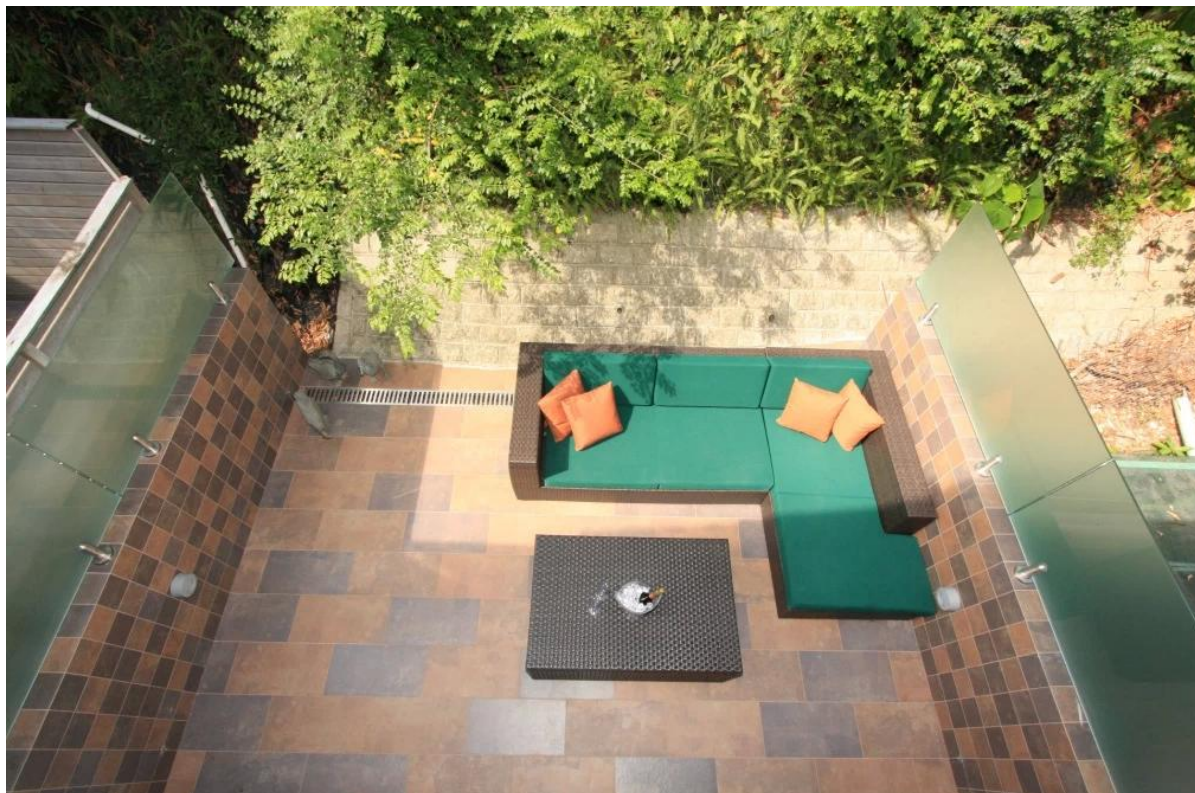

сопутствующих товаров: [защелка двери стеклянные](#), [Петля для стеклянной двери](#), [Труба перила слот](#)

Для более inspiration балюстрадой стекла, [ЗДЕСЬ](#)

Протокол испытания прочности

Results Summary

(For details of individual tests, refer to the tables on the following pages.)

ID	Item/Heat No.	Dimensions/Type/Details	Finish	Overall Assessment
14117/01	SSBM316	180mm High, 50mm Square, Base Plate 316 Stainless steel	316L	COMPLIES

Remarks

After completion of the testing, the spigot was found to be in sound condition with no breakage, tearing or signs of fracture and no looseness of the fixings.

Colin Lorrimer
Metallurgical Testing Manager



Accreditation No. ~~14117~~ 14117
Accredited for compliance
with ISO/IEC 17025

Drawing

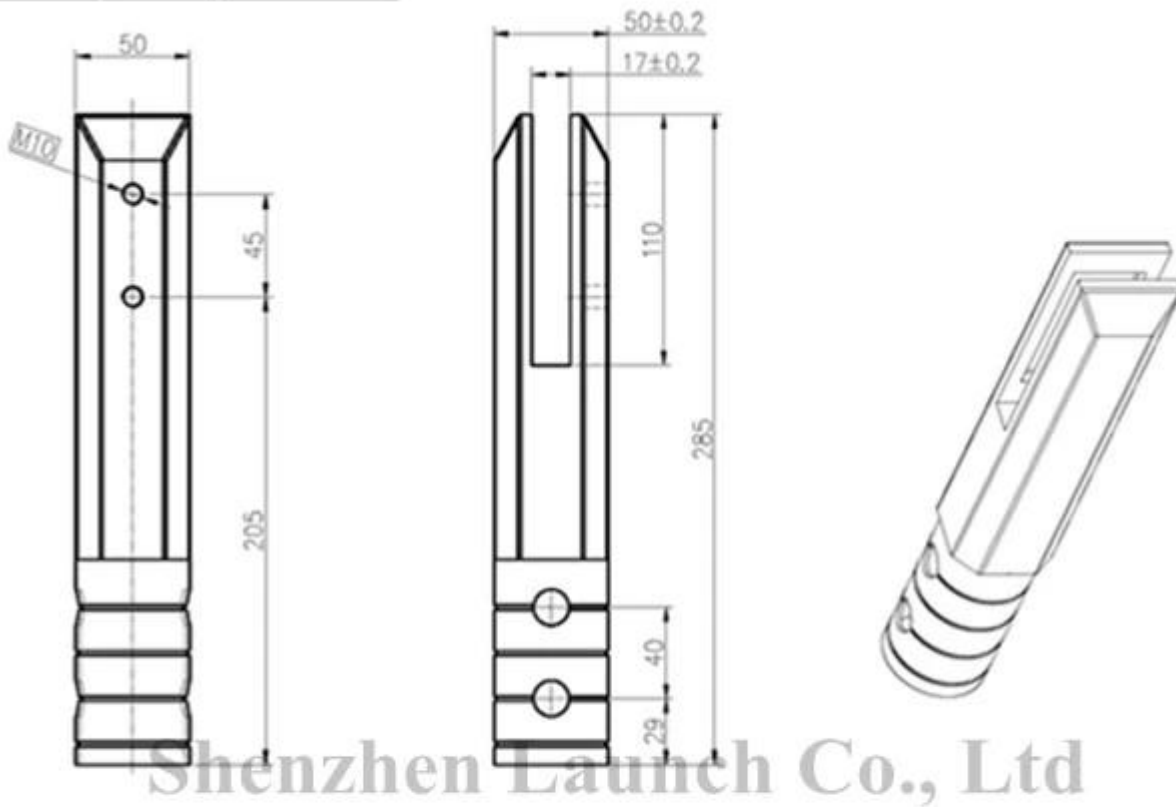

Shenzhen Launch Co., Ltd

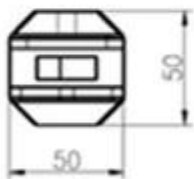

数量共页第页









深圳市朝福商贸有限公司 SHENZHEN LAUNCH CO., LTD.			表面处理
设计	裴佳辉	图号:SCM	材料
校对		名称:Spigot	未
工艺			线性公差
审核		版次	角度公差
批准		Y001	

Упаковка и доставка

-Один ПК в один полиэтиленовый пакет, а затем в одну коробку. 20 штук в одной коробке.

-Доставка вариант: по морю (10-15 дней) /by воздуха (3-5 дней)



packing	plastic bag+box+carton
production lead time	30-45 days ; also depending on your qty.
Shippment	 
	 
	 
payment	 

Фабрика и сертификация



KEBIL 科比奥™

ISO
9001:2008
REGISTERED

Factory Audit



www.launch-china.cn



ISO
9001:2008
REGISTERED



Shenzhen Launch Co.,Ltd



www.launch-china.cn

Нужна цитата или какие-либо вопросы, пожалуйста, оставьте сообщение.

Или связаться со мной ниже информация. будет вернуться к вам как можно скорее!

KEBIL 科比奥®

深圳市朗驰商贸有限公司
SHENZHEN LAUNCH CO., LTD.

朗驰国际有限公司
LAUNCH INTERNATIONAL LIMITED.

董 萍 Doris Dong

Senior Sales Representative

☎ (86) 135 3050 6265

深圳市南山区南山大道1092号亿利达大厦B区3栋5003

Room 5003, Building 3, Yilida Building, No.1092
Nanshan Road, Nanshan District, Shenzhen, China
postal code 518054

☎ (86-755) 8603 7559

☎ (86-755) 8637 2611

✉ sales04@launch-china.cn

🌐 www.launch-china.com

www.chinabalustrade.com