

الوصف

الزجاج حولة وظيفة الباب المفصلي الربيع-

- نموذج No.:G--R1

-- للزجاج لوظيفة الفولاذ المقاوم للصدأ/ألومنيوم قطرها 50.8 ملم--

- تصنيع الأسلوب: ختم-

- (x1000x8mm يمكن أن تعقد ≥ 20 كجم الزجاج (زجاج 1000-

- سمك الصفائح المعدنية: 2.5 ملم-

- التعبئة والتغليف: جهاز كمبيوتر واحد في كيس بلاستيكي واحد، ثم في مربع واحد. 12 أجهزة الكمبيوتر الشخصية في-
كرتون واحد.

- موك: جهاز كمبيوتر واحد-

- التسليم: جوا/عن طريق البحر-

- التطبيق: صندوق الأمانات تجمع السور الباب الزجاجي، درابزين الزجاج، وتصميم باكلوني حديدي، الزجاج إلى [الفولاذ-](#)

[المقاوم للصدأ حولة وظيفة](#)، الزجاج إلى [ألومنيوم الحولة وظيفة](#)

-- لمعلومات تجارية والبيت الحديث تصميم الصفحة الرئيسية--

-- (لكل البيع بالجملة والتجزئة (نحن مصنع--

- عينة متوفرة دوماً-

تفاصيل المنتج

إنهاء مرآة & غاز السارين



ثقب حفر الزجاج الرسم

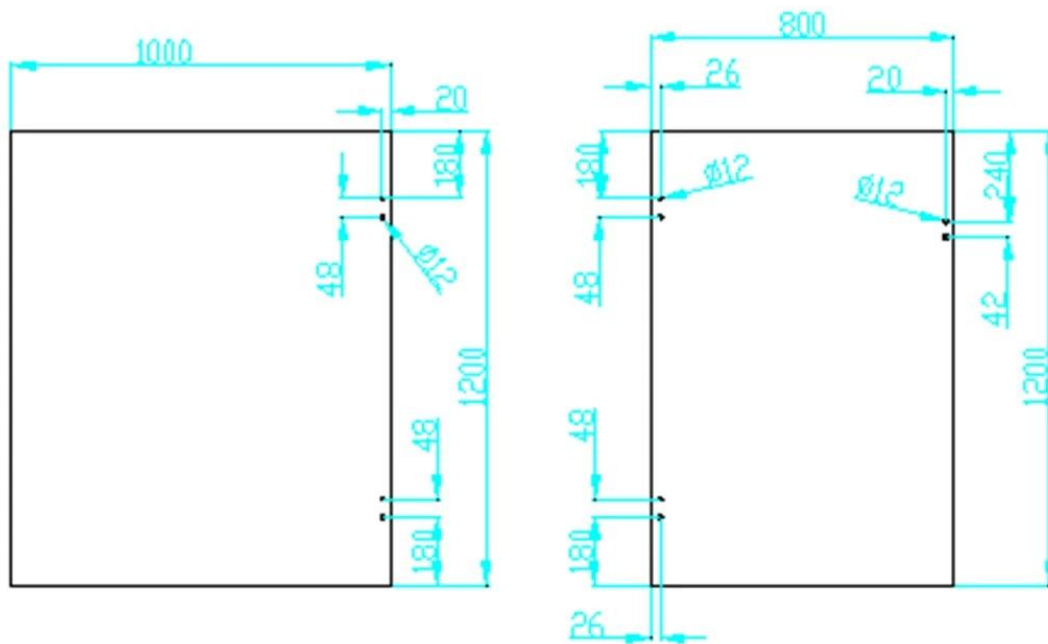

المشروع

يتوقف زجاج عادة ما يتطابق مع [حنفية الزجاج](#) و [قفل الزجاج](#)













تجمع الصور المشروع الصور، انتقل [هنا](#) beautiful للحصول على أكثر

التعبئة والتسليم

واحدة في كيس بلاستيكي واحد، ثم في مربع واحد PC-

مهلة العادية: 10-15 يوما بعد الدفع. وفقا للكمية-

الشحن الوقت: 5-7 أيام قبل إكسبريس. 15-20 يوما عن طريق البحر-

packing	plastic bag+box+carton
production lead time	30-45 days ; also depending on your qty.
Shippment	 
	   
payment	 



مصنع وإصدار الشهادات





بحاجة إلى عرض أسعار أو أي أسئلة؟ الرجاء ترك رسالة.
!أو الاتصال بي كما أدناه معلومات. وسوف نعود إليكم في أسرع وقت ممكن

KEBIL 科比奥
深圳市朗驰商贸有限公司
SHENZHEN LAUNCH CO., LTD.
朗驰国际有限公司
LAUNCH INTERNATIONAL LIMITED.

董萍 Doris Dong

Senior Sales Representative

☎ (86) 135 3050 6265

深圳市南山区南山大道1092号亿利达大厦B区3栋5003
 Room 5003, Building 3, Yilida Building, No.1092
 Nanshan Road, Nanshan District, Shenzhen, China
 postal code 518054

☎ (86-755) 8603 7559

☎ (86-755) 8637 2611

✉ sales04@launch-china.cn

🌐 www.launch-china.com

🌐 www.chinabalustrade.com

