

التجهيزات المورد الصين أسعار مصنع للزجاج الدرابزين الفولاذ المقاوم للصدأ السكك الحديدية أعلى
الدرابزين الفولاذ المقاوم للصدأ ويرد وصف السكك الحديدية أعلى glass.التجهيزات 1

المادة: الفولاذ المقاوم للصدأ 316 / 304/316

النهاية: نحى أو مرآة مصقولة

mm لسماكة الزجاج : سمك 8-13.52

، MMأخدود 14 * 14 ، MMالبعيد: شكل مربع، 25 * 20

متر في الطول، أو وفقا لخفض الاحتياجات الخاصة بك إلى أقسام 5.8

التجهيزات زجاج الدرابزين الفولاذ المقاوم للصدأ أعلى السكك الحديدية والتجهيزات التفاصيل. 2.

NEW ORDER OF SLOT HANDRAIL IN AUSTRALIA

Slot handrail and fittings

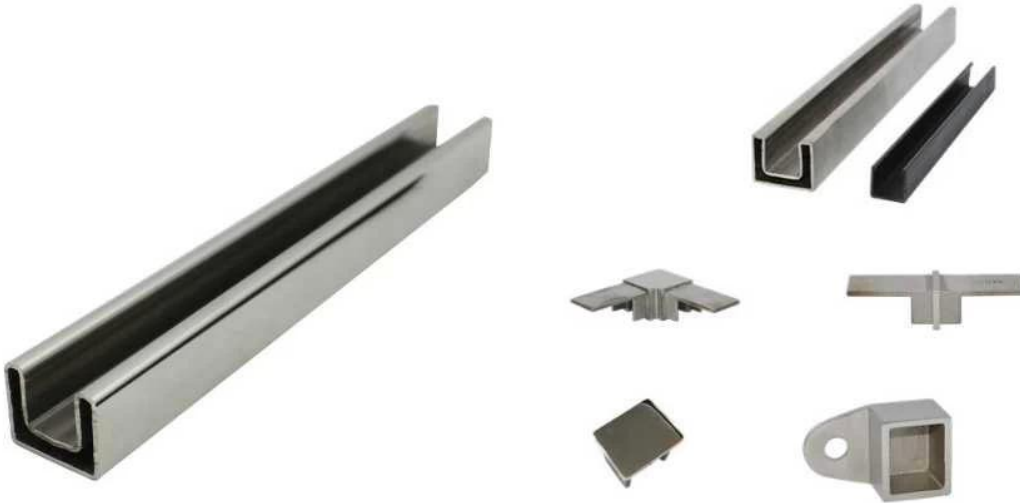

Square slot handrail series

،تركيبات الزجاج الدرابزين الفولاذ المقاوم للصدأ وصلات أعلى السكك الحديدية الصور

90 degree Corner connector



180 degree middle connector



End Cap



Wall Bracket



90 degree connector drawings

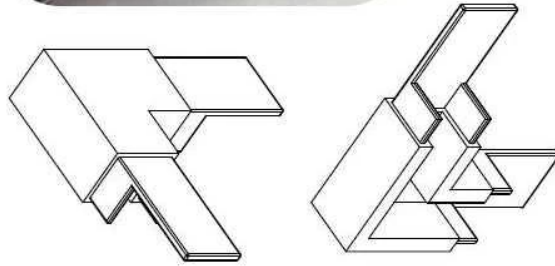
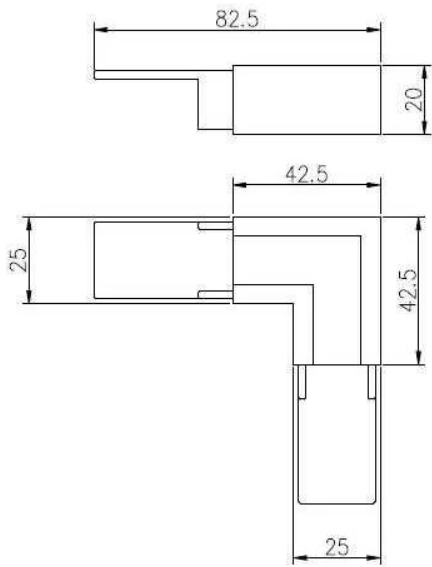

MSQC90

Slot tube handrail + end cap + wall bracket connector drawings

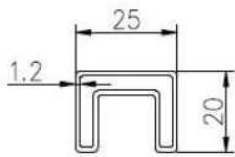

25*20 tube

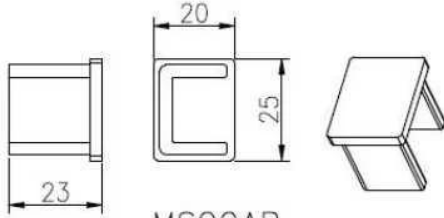
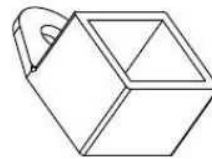
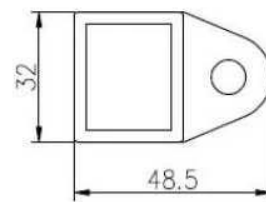
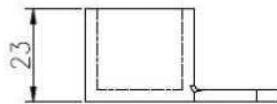

MSQCAP



MSQCW

180 degree connector drawings

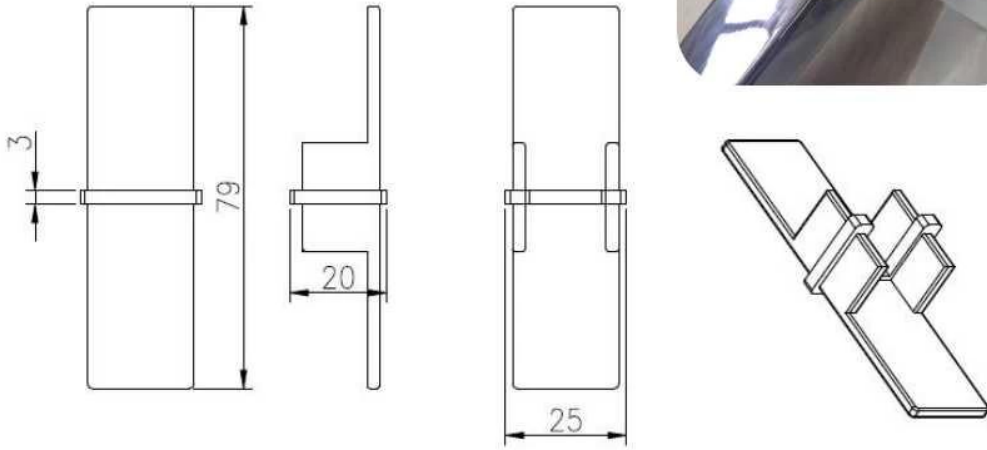

MSQC180

تركسات الزجاج الدرانزين الفولاذ المقاوم للصدأ للسكك الحديدية أعلى مشروع 3.



Outdoor balcony Project



Outdoor deck Project



تركيبات الزجاج الدرايزين الفولاذ المقاوم للصدأ لمجموعة السكك الحديدية أعلى.4

Woven bag / Safe Cardboard tube packaging



شكرا لزيارتكم، أي مهتم أو الاحتياجات، يرجى الاتصال معي بحرية

جوي لان

شنتشن إطلاق المحدودة

www.launch-china.com www.launch-china.en.alibaba.com www.chinabalustrade.com

البريد الإلكتروني: sales02@launch-china.cn ~gender=M.

سكايب: إطلاق.02. المكتب: 86-755-86037559.