

Glas Pool Zaun Glas Scharnier Serie

Pool Glastür Kit & nbsp; enthält & nbsp; 1 & nbsp; X & nbsp; MagnWDV latch and 2 X Self-closing hinges ,all screws and free installation toole.

Marine grade STAINLESS STEEL 316 made with a fantastic great MIRROR oder & nbsp; SATIN Polish & nbsp; Abgang.

1.Modle Nr: G-G2

2.glass Glas Scharnier 180 Grad

3.glass Stärke: 8.3 "-1/2" Glas

4.distance zwischen zwei Schrauben 48mm

5.distance von Schraube zu Kante 20mm Scharnier

6.glass zu Scharnier und Glas Rundpfosten Scharnier Verfügung Wand

Zeichnung der **Glas an Glas Scharnier**

[Edelstahl Glasscharnier für 12mm Glastür](#)

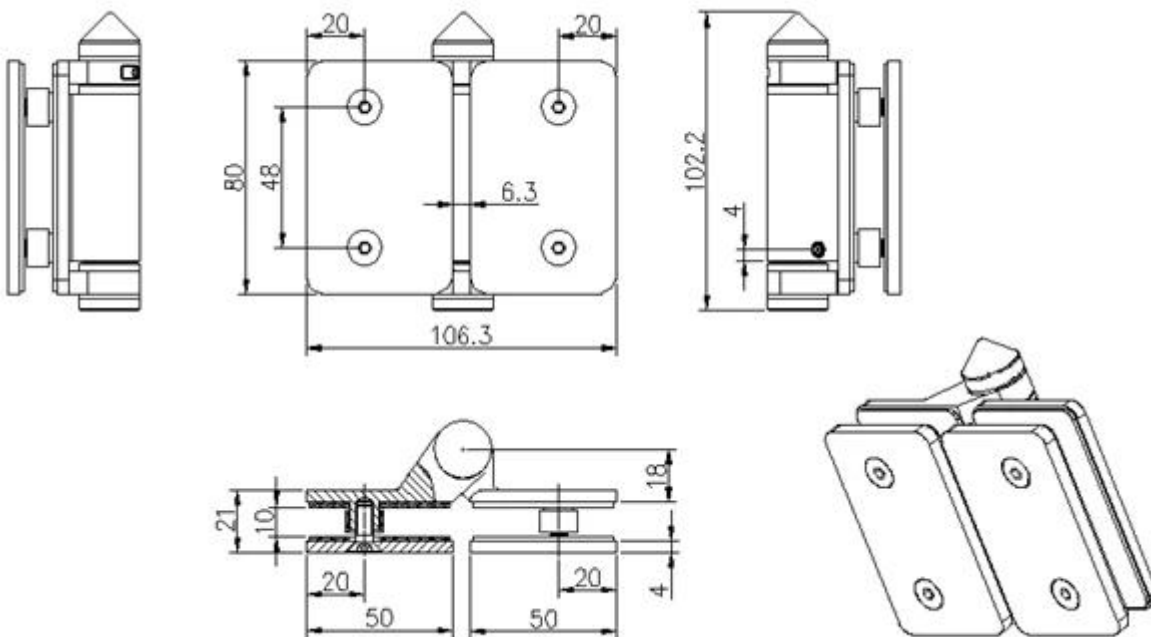



G-G2

Unterricht/Glas Torscharnieren Serie

- 1.our Glas Scharnier, Glas Scharnier und Glas Rundpfosten Scharnier Wand sind für 1000 * 1200mm Glas Tor 8-12mm dick. Wenn Sie die Glas Tor zu öffnen, wird es automatisch zu schließen.
- 2.our Glas Scharniere vom Feinguss mit Edelstahl 316 Material, Satin und Spiegelglanz optional gemacht.
- 3.our Scharniere müssen auf gehärtetem Glas aufgebracht werden

1. Glass-Glass hinge, Glass to Wall hinge and Glass to Round post hinge are suitable for 1000x1200mm glass gate 8-12mm thick .
When you open the glass gate it will close automatically .
2. Our glass hinges are made by precision casting with stainless steel 316 material , satin and mirror finish optional .
3. Our hinges must be applied on tempered glass .

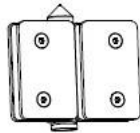

Glass to Glass

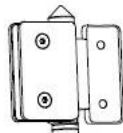

Glass to Round post

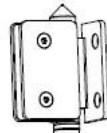

Glass to Wall

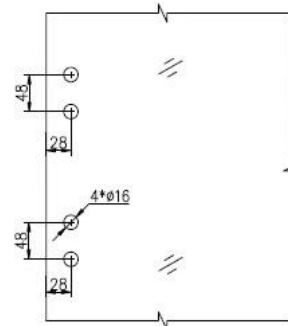

Hole dimensions

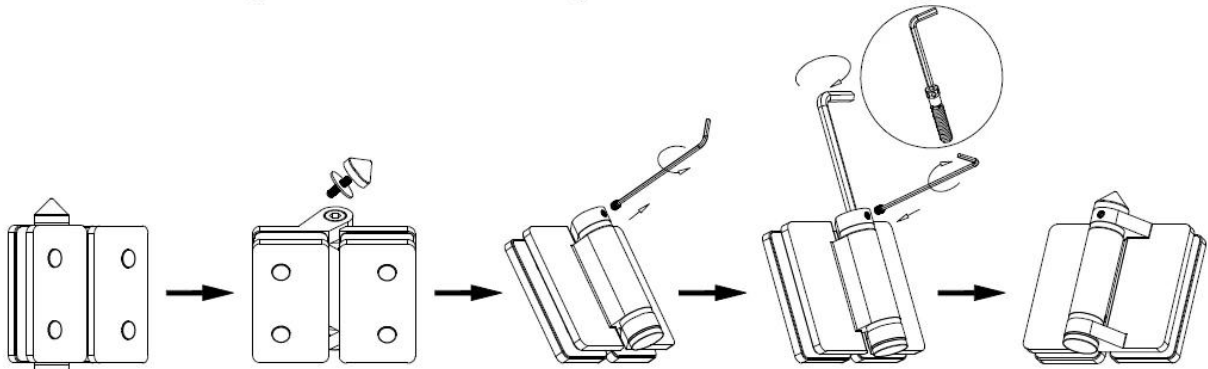
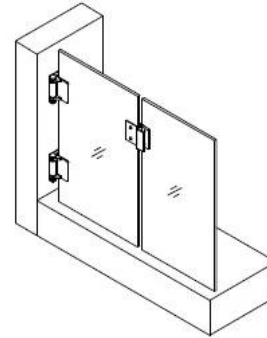
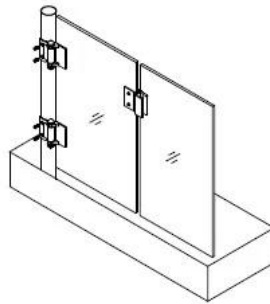
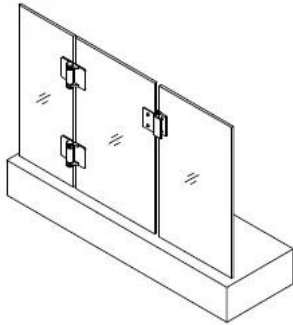

Schritt 1:

Entfernen Kegel und Madenschraube durch Drehen gegen den Uhrzeigersinn, um die Spannung Pin offenbaren.

Schritt 2:

Entfernen Madenschraube von der Seite des Scharniers mit mitgelieferten Inbusschlüssel.

Schritt 3: Drehen Sie den Spannstift im Uhrzeigersinn zum nächsten Loch im Spannstift, dann ziehen Sie die Madenschraube, wiederholen Sie diesen Vorgang ein Max von dort mal oder 360 ° .do nicht über Spannung.

[Glas Rundpfosten Scharnier](#)



G-P2

Glas Wandscharnier



G-W2

[Wir haben auch China 12mm rahmenlosen Glasbrüstung Zapfen Lieferanten, Edelstahl 12mm Glaszapfen für Schwimmbad Zaun](#)

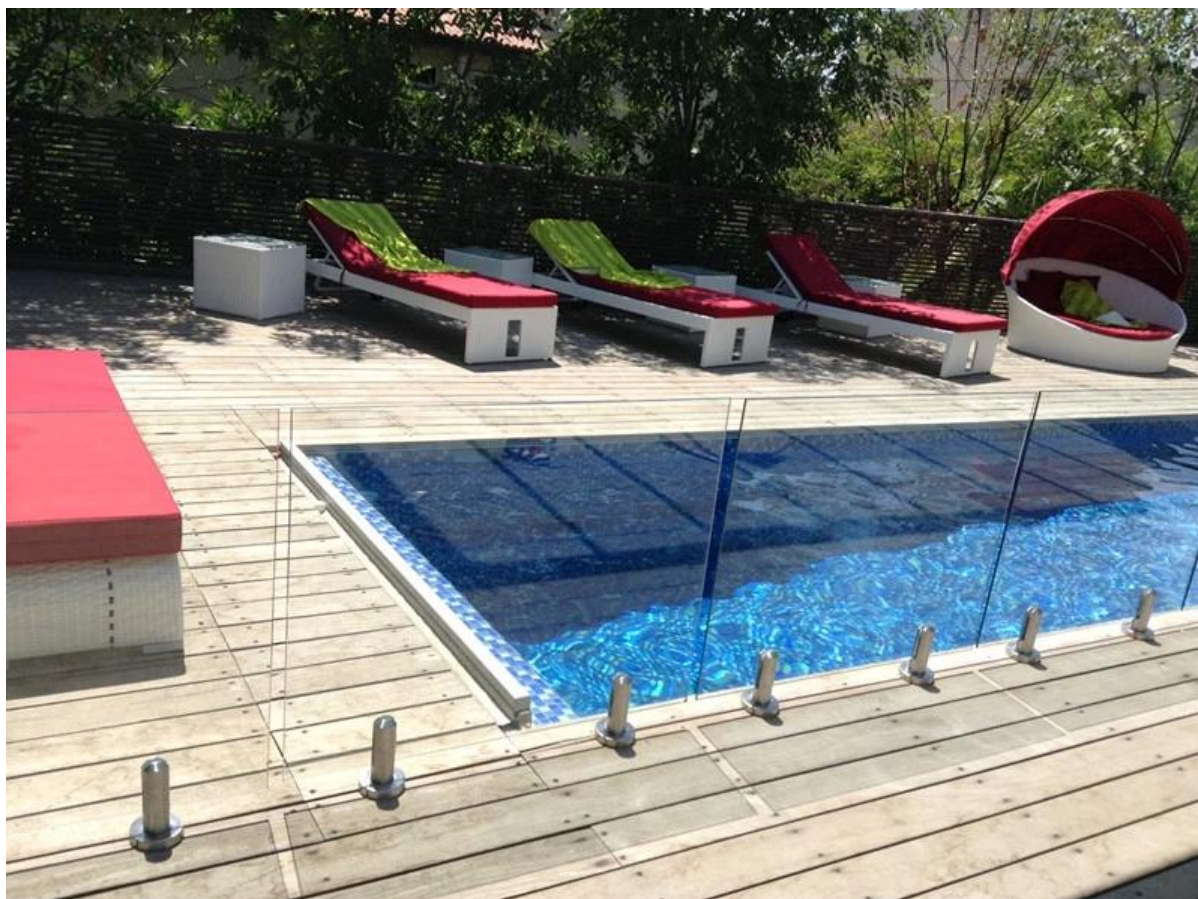

[China Edelstahl-Glas-Latch für Pool Fechten](#)



GL-P



GL-180

[China-Lieferanten semiframeless Glasgeländer mit Aluminiumpfosten für Schwimmbad Zaun](#)



[Edelstahl Glas Quadrat Geländerpfosten für Balkon, Edelstahl 316 Glasgeländer Pfosten für Pool Zaun](#)



LCH-104



Wenn Sie mehr wissen möchten [über uns](#), Bitte über unsere Website gehen. Dies ist Suise ^ . ^