

Niedriger Preis Glasgeländer Aluminiumprofil U Basiskanal

Produktbeschreibung

Produkt Mamich	Niedriger Preis Glasgeländer Aluminiumprofil U Basiskanal
Material	Aluminium 6063 T5
Fertig	Eloxieren / Pulverbeschichten
Zum Glass T.Hickness	10-12mm Glas
Länge	4 m pro Länge oder Kundenlänge
Als Bausatz verkauft	Inklusive Gummikanal und Dehnschrauben
Montage	Fußboden Montage oder Kernbohrmontage
Größe	35x80mm
Verpackungsinformationen	Sprudelbeutel - Karton - Palette
Anwendung	Poolzaun / Balkon / Deck / Treppe U-Kanal Glasgeländer
Fabrik Inspektion	Verfügbar
S.reichlich	Verfügbar
MOQ	Ein Stück. Sie können nach Ihrem Job bestellen Anforderung.
OEM & ODM Bedienung	Verfügbar

Aluminium U-Kanal Destails

1) Glasgeländer Aluminium U-Kanal Zeichnung und Installation

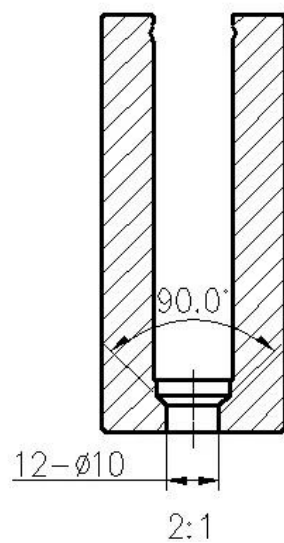
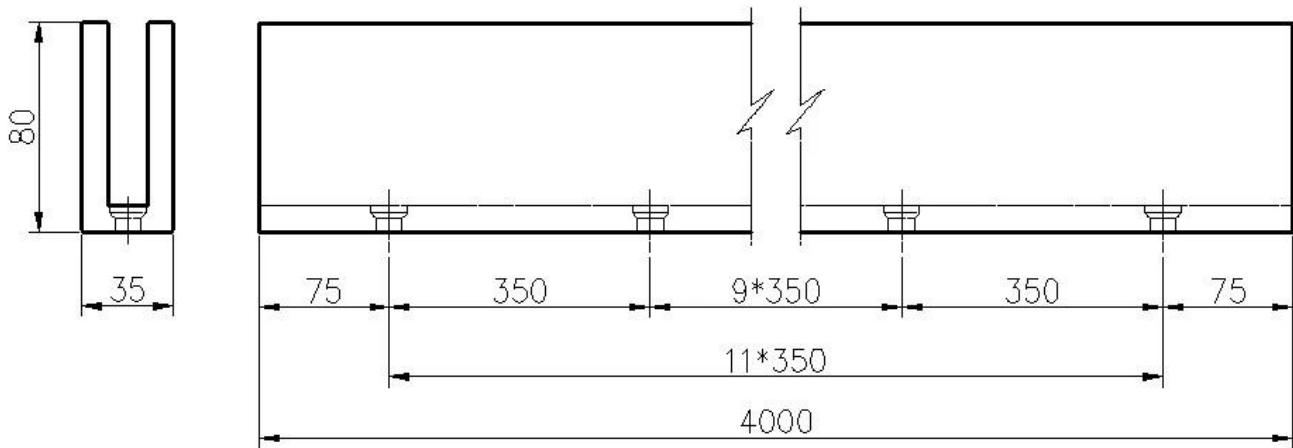

installation

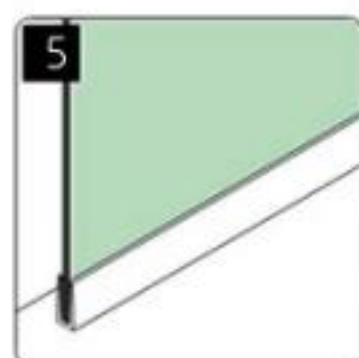
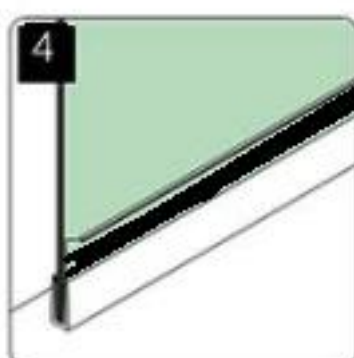
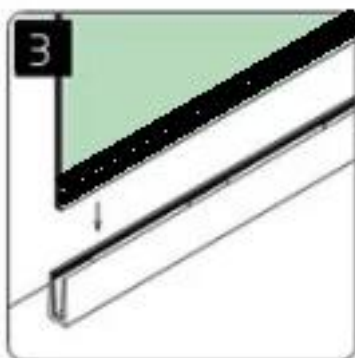
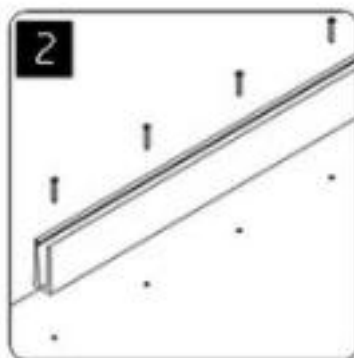
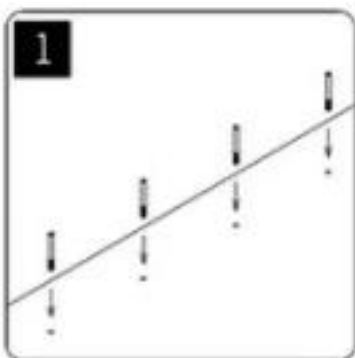

2) Details des U-Kanals aus Aluminium mit Glasgeländer

A. U-Kanal des Glasgeländers für 10-12 mm Glas

u channel: 25*80mm
rubber channel: 15*70mm



A set of U channel:
-aluminum channel
-rubber channel
-screws fixing into ground

bottom view

top view

side view

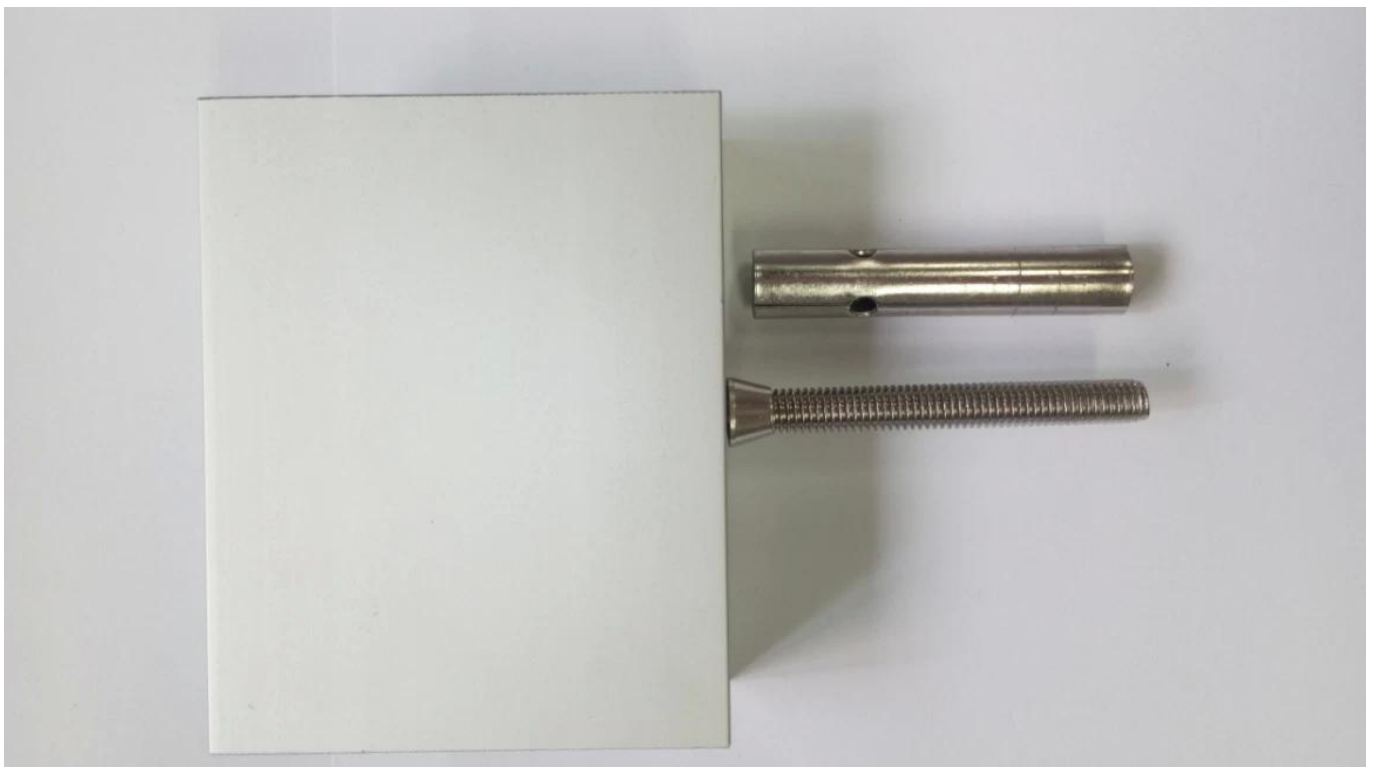

Glasgeländer Aluminiumprofil U-Basiskanal-Sicherheitspaket

Oder Verpackung nach Kundenwunsch.



U-Kanal-Projekte für Glasgeländer





Verwandte Produkte

Edelstahl Stahl abnehmbar oben Hand Schiene Startseite:



**Dia25.4mm slotted handrail tube
14x14mm groove**



180 degree joiner



90 degree joiner



wall-rail joiner



end cap

25x20mm slotted handrail tube
14x14mm groove



180 degree joiner



90 degree joiner



wall-rail joiner



vertical adjustable joiner



horizontal adjustable joiner



end cap

FAQ

1. Welches Material hast du?

SS304, SS316, SS316L, Duplex 2205, ect.

2. Können Sie mir Ihre gesamte Preisliste schicken?

Da sich der Preis auf viele Faktoren wie Menge, Materialtyp, Oberflächenbehandlung usw. bezieht, bieten wir Ihnen ein genaues Angebot, nachdem wir Ihre detaillierten Anforderungen bestätigt haben.

3. Bieten Sie OEM & ODM Service an?

Ja, wir können die Produkte gemäß Ihren technischen Zeichnungen oder Mustern herstellen. Wir sind professionell in Feinguss, Druckguss, Stanzen, CNC-Bearbeitung usw.

4. Welche Art von Zahlung akzeptieren Sie?

T / T, L / C, PayPal, West Union usw.

5. Was ist Ihre Zahlungsfrist?

T / T (30/70) oder L / C bei Sicht.

6. Was ist Ihre Lieferzeit?

Innerhalb von 5 Werktagen für Hot-Sale-Artikel. 15-25 Werktagen für Badbestellungen.

7. Bieten Sie einen Kundendienst an?

Bei Fragen nach dem Kauf unserer Produkte werden wir uns natürlich innerhalb von 24 Stunden bei Ihnen melden.

Kontaktieren Sie uns für weitere Informationen:

-Kontakt: Eve Zhou

-Skype: launch_03

-E-Mail: sales03@launch-china.cn

-Mob / whats APP: +8613686807796