

Rail d'escalier carré en acier inoxydable

1. Poteau d'araignée carré en acier inoxydable Spécifications :

Matériel: acier inoxydable 316 (grade 304 est disponible)

Finition: Brossé ou Miroir poli

Taille de poteau carré: épaisseur de mur de 50 x 50 x 1.5mm,
40 x 40 x 1,5 mm d'épaisseur de paroi (poste client
disponible)

Embout de poteau avec 1 pièce araignée

Poteau de rambarde moyen avec raccord à deux voies

Hauteur standard: 1100mm (hublots de poste client disponibles)

Conçu pour le verre de 10-15mm ou selon votre condition

Les angles réglables se détachent de la conception pour l'escalier ou le balcon
etc.



2. Acier inoxydable carré Spider Post Dimension Dessin Pour votre référence:

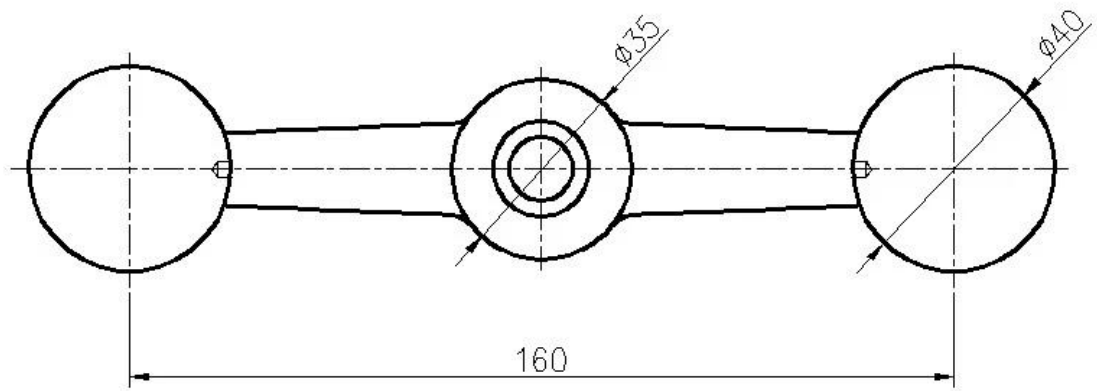
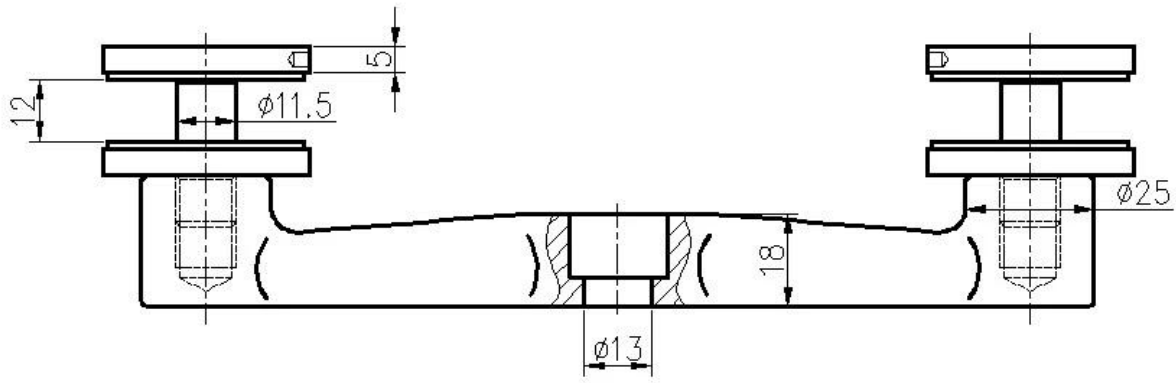

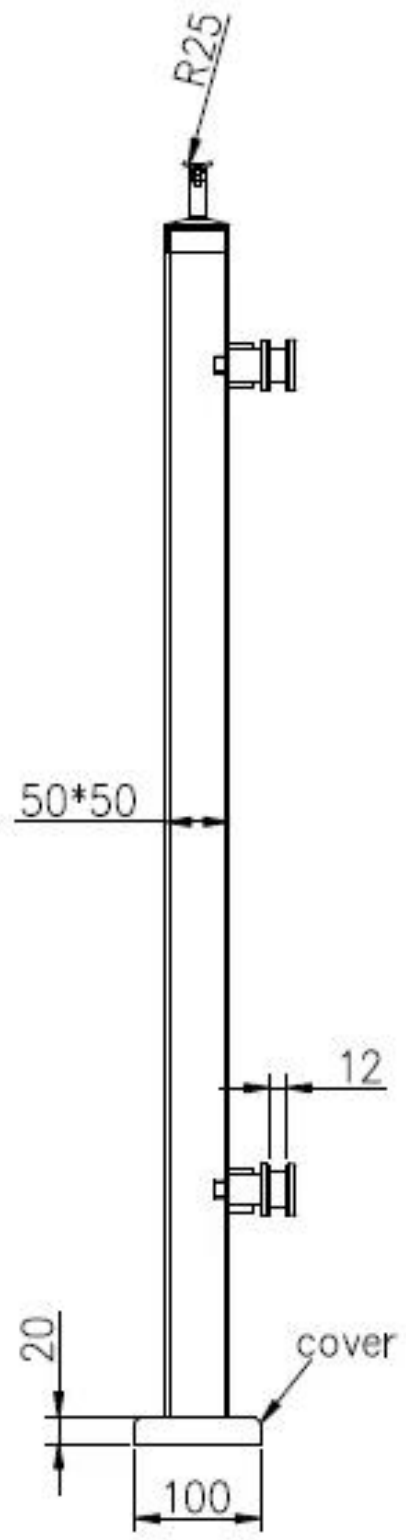
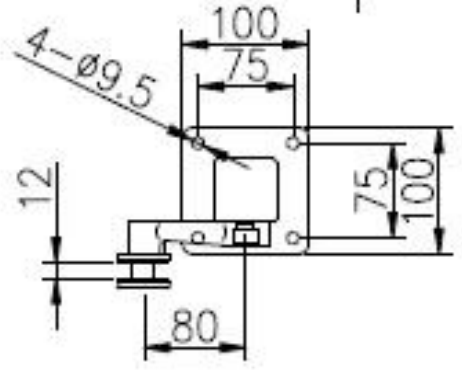
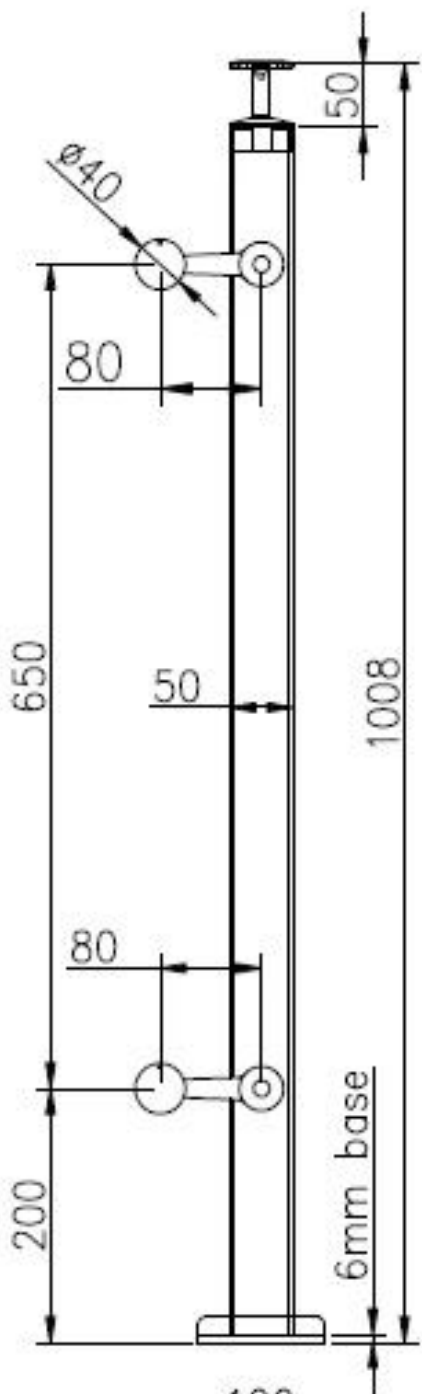

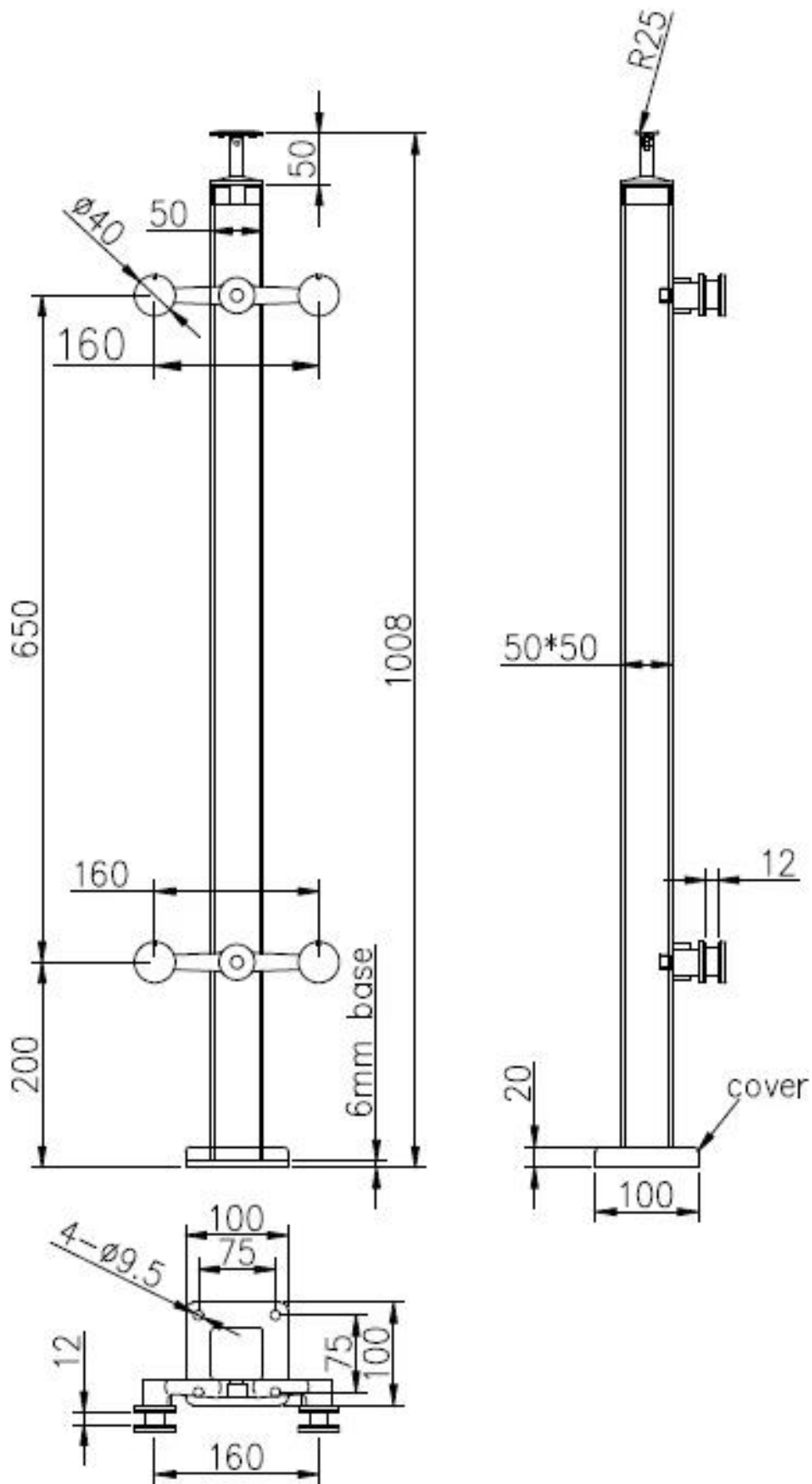

3. Photos de poteau de balustrade d'araignée d'acier inoxydable:

Support de main courante réglable supérieur:



Poteau intermédiaire à 2 voies:



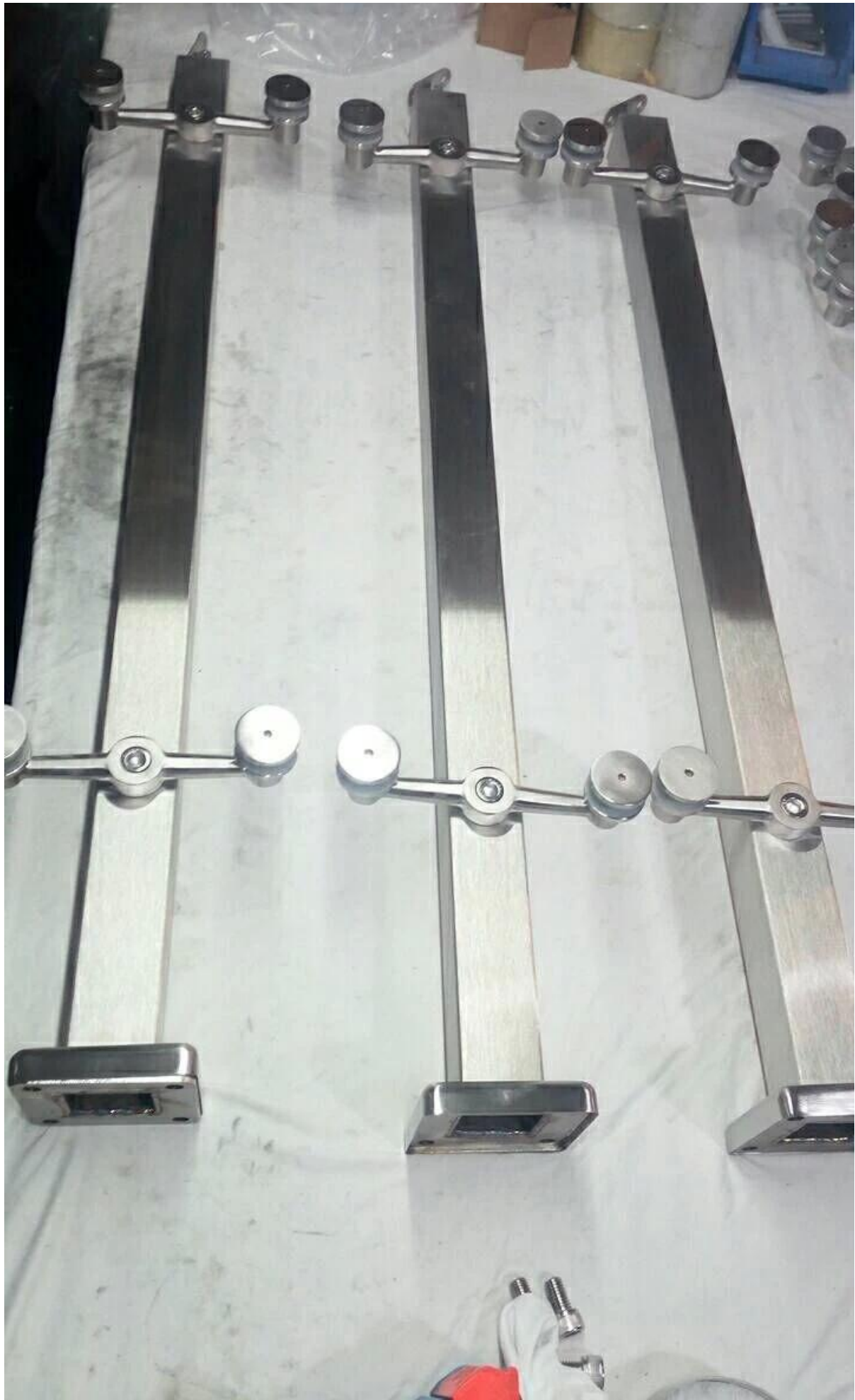

1 Way End Post:



4. Photos d'emballage: 1 pc / sac en plastique, 2 - 4 pcs / ctn.





Merci pour votre visite. Tout intérêt, s'il vous plaît contactez-moi librement:

Email: sales02@launch-china.cn . Skype: [lancement-02](#) .