

Κίνα Προμηθευτές Shenzhen από ανοξείδωτο χάλυβα Γυάλινο στήριγμα χειρολισθήρων

περιγραφή προϊόντος

Προϊόν Ναμου	Κίνα Προμηθευτές Shenzhen από ανοξείδωτο χάλυβα γυαλί που τοποθετείται Bracket Bracket
Υλικό	Ανοξείδωτος χάλυβας 304 ή 316
Φινίρισμα	Καθρέπτης γυαλισμένος ή σατινέ βουρτσισμένος
Βάση	Γυάλινη τοποθέτηση
Για πάχος γυαλιού	Απαιτήσεις του πελάτη
Πλάκα προσαρμογέα	Πλάκα προσαρμογέα ακτινών και επίπεδη πλάκα προσαρμογέα διαθέσιμη
,Μούχλα	Ρυθμιζόμενο στήριγμα χειρολαβής από γυαλί
Εφαρμογή	Γυάλινο κιγκλιδωτό κιγκλίδωμα, βραχίονας χειρολισθήρων κιγκλιδωμάτων, κιγκλιδώματα από ανοξείδωτο χάλυβα
Μέγεθος τρύπας γυαλιού	Διάμετρος τρύπα 16mm απαιτείται σε γυαλί
Δείγμα	Διαθέσιμο για έλεγχο ποιότητας πριν από την παραγγελία
Επιθεώρηση εργοστασίου	Διαθέσιμος
Συσκευασία ασφαλείας	Τσάντα φούσκα - κουτί από χαρτόνι - χαρτοκιβώτιο
OME & Υπηρεσία ODM	ΕΝΑδιαθέσιμη
Προσαρμοσμένο βραχίονα χειρολαβής	ΕΝΑδιαθέσιμη. Είμαστε εργοστάσιο.

Στοιχεία στηρίγματος χειρολαβής από γυαλί

Mirro και σατινέ φινίρισμα





Τεχνική σχεδίαση βραχίονα χειρολαβής

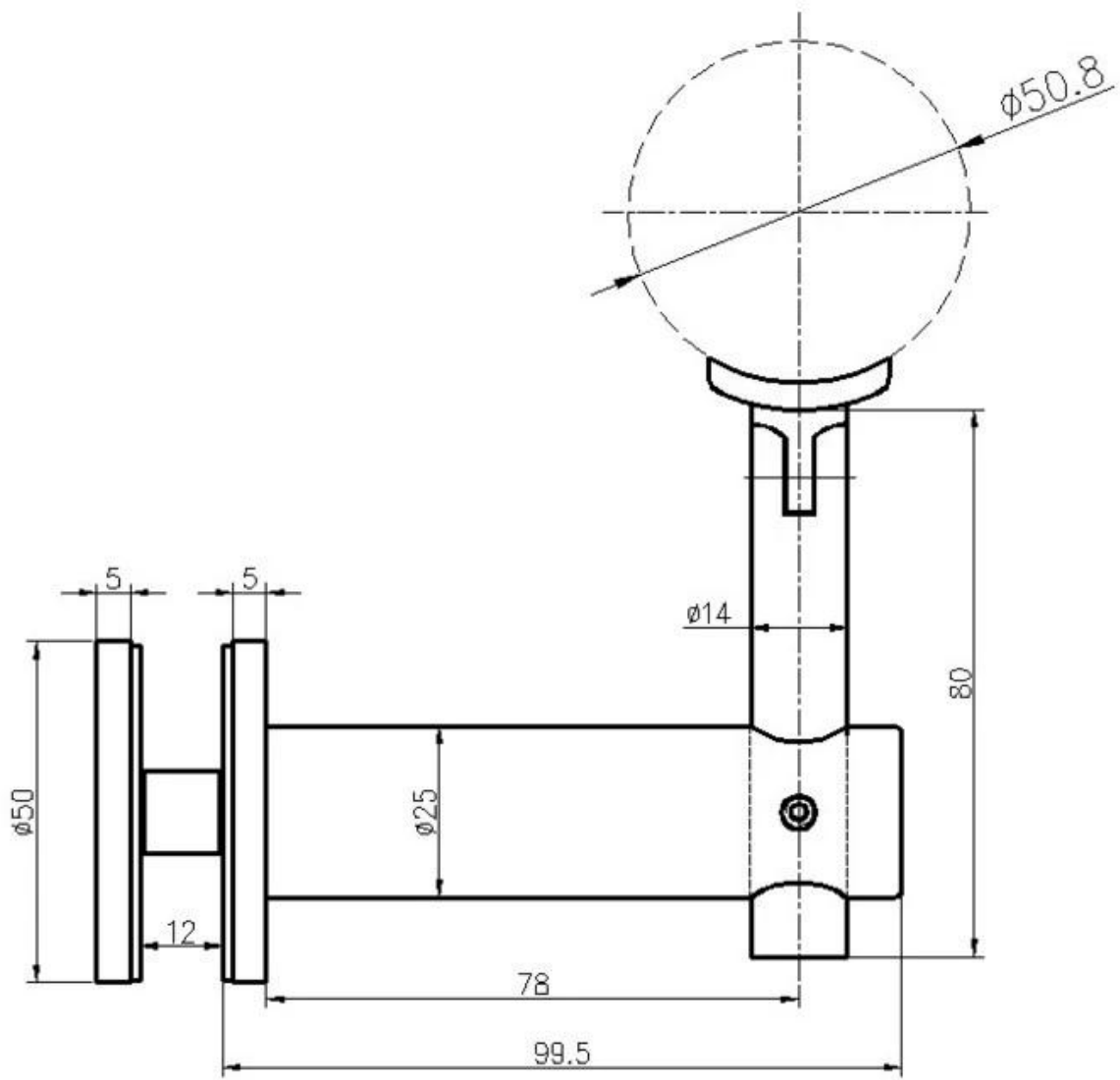

Όλες οι αγκύλες χειρός που δώσαμε

STAINLESS STEEL BALUSTRADE AND FITTINGS

KEBIL 科比樂
SHENZHEN LAUNCH CO., LTD

http://www.chinabalustrade.com



Part No.	Material	Finish	Size
• P702R	• AISI 304	• Satin	A B C D
	• AISI 316	• Mirror	85 60 70 6.5
			E
			R-21.5



Part No.	Material	Finish	Size
• P703	• AISI 304	• Satin	A B C D
	• AISI 316	• Mirror	65 60 70 12
			E
			R-21.5



Part No.	Material	Finish	Size
• P703R	• AISI 304	• Satin	A B C D
	• AISI 316	• Mirror	65 60 70 12
			E
			R-21.5



Part No.	Material	Finish	Size
• P704	• AISI 304	• Satin	A B C D
	• AISI 316	• Mirror	65 60 70 12
			E F G
			43 40 15



Part No.	Material	Finish	Size
• P705	• AISI 304	• Satin	• as per drawing
	• AISI 316	• Mirror	



Part No.	Material	Finish	Size
• P706	• AISI 304	• Satin	• as per drawing
	• AISI 316	• Mirror	



Part No.	Material	Finish	Size
• P707	• AISI 304	• Satin	• as per drawing
	• AISI 316	• Mirror	



Part No.	Material	Finish	Size
• P708	• AISI 304	• Satin	• as per drawing
	• AISI 316	• Mirror	

END CAP



Part No.	size	Material	Finish
LCH-209/25.8	A B C D	• AISI 304	• Satin
LCH-209/30	25 6 22 10		
LCH-209/30	30 5 27 12	• AISI 316	• Mirror
LCH-209/33	33 5 30 12		
LCH-209/38	38 5 35 12		
LCH-209/40	40 5 37 12		
LCH-209/43	43 5 40 12		
LCH-209/50.8	50.8 5 47.8 12		
LCH-209/63.5	63.5 6 60.5 12		
LCH-209/43	43 3 40 12		
LCH-209/50.8	50.8 3 47.8 12		



Part No.	size	Material	Finish
LCH-211/20	A B C D E	• AISI 304	• Satin
LCH-211/25	25 20 17 5 12		
LCH-211/30	30 18 27 5 12	• AISI 316	• Mirror
LCH-211/40	40 40 37 5 12		
LCH-211/50	50 50 47 5 12		
LCH-212	40 20 17 5 12		



Part No.	size	Material	Finish
LCH-213/43	A B C D	• AISI 304	• Satin
LCH-213/50.8	43 22 40 12		
		• AISI 316	• Mirror



Part No.	size	Material	Finish
LCH-214/43	A B C D	• AISI 304	• Satin
LCH-214/50.8	43 6 40 12		
		• AISI 316	• Mirror

Ἐργα Bracket Bracket

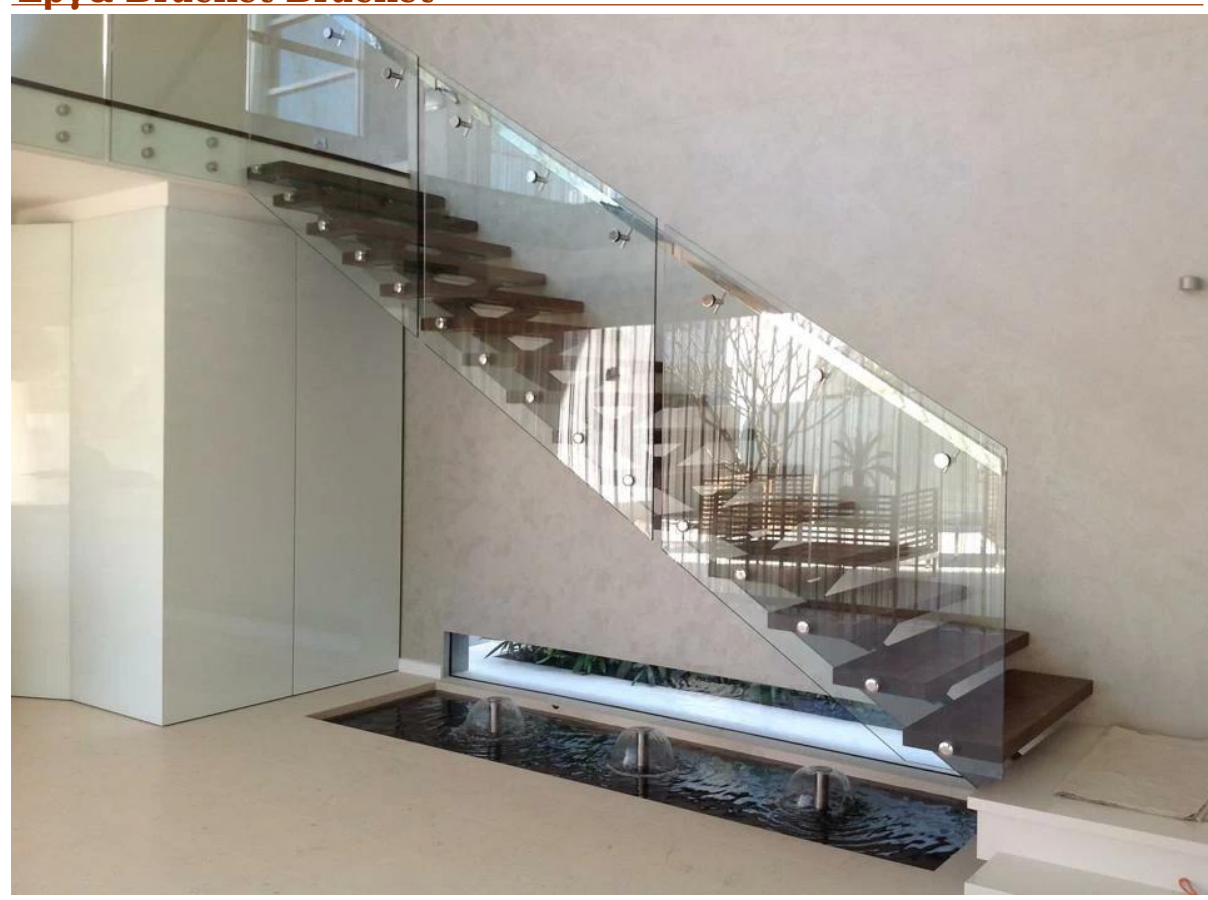

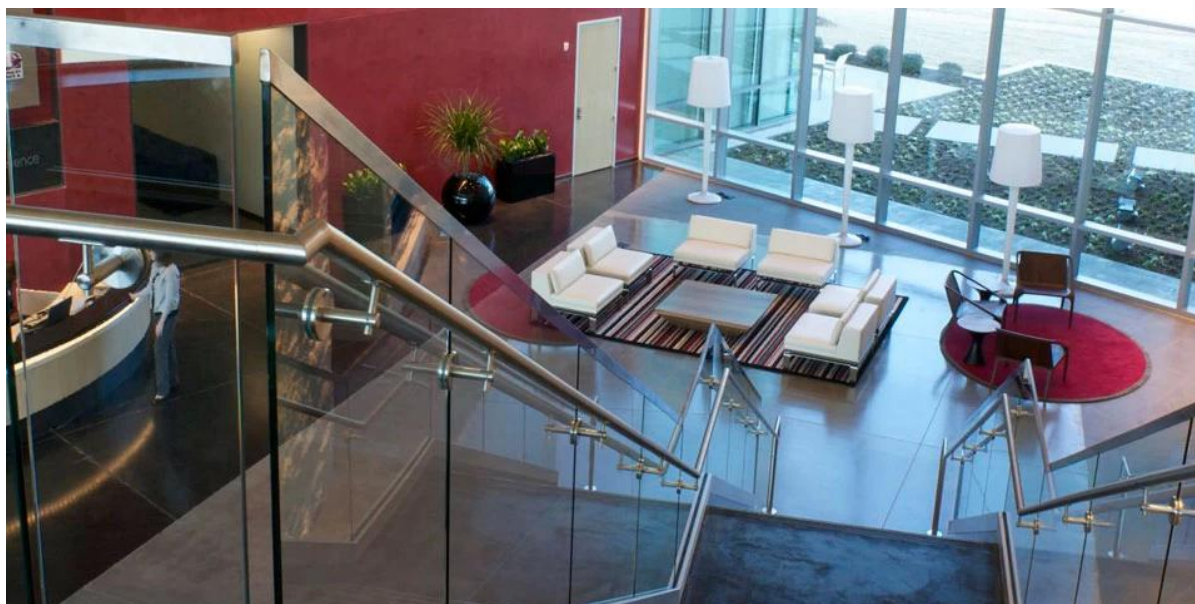

Συσκευασία στηρίγματος χειρολαβών

1. Τσάντα φούσκα - κουτί από χαρτόνι - κουτί
2. Η συσκευασία ως απαιτήσεις των πελατών.





Συχνές ερωτήσεις

1.Εσύ είστε εργοστάσιο;
Ναι, είμαστε εργοστάσιο.

2. Προσφέρετε δωρεάν δείγματα;
Ναι, προσφέρουμε δωρεάν δείγματα, αλλά οι πελάτες πρέπει να πληρώσουν ρητές χρεώσεις.

3.Ποια υλικά διαθέτετε;
Έχουμε το υλικό από ανοξείδωτο ατσάλι 304, 316, 316L και Duplex 2205.

4.What είναι το MOQ σας;
Το MOQ της απαιτούμενης παραγγελίας είναι 1 τεμ.

5.Τι είδους πληρωμή δέχεστε;
Δεχόμαστε την πληρωμή των T / T, LC, PayPal, West Union κ.λπ.

6.Ποιό είναι ο όρος πληρωμής σας;
Ο όρος πληρωμής μας είναι T / T (100% ή 30/70) ή L / C στην όραση.

7.Πόσο είναι ο χρόνος παράδοσης;
Ο χρόνος παράδοσης είναι από 5 ημέρες έως 30 ημέρες ανάλογα με την ποσότητα σας.

8. Προσφέρετε OEM & Υπηρεσία ODM;
Ναι προσφέρουμε υπηρεσίες OEM & ODM.

9. Προσφέρετε υπηρεσία εξυπηρέτησης πελατών;
Ναι, προσφέρουμε εξυπηρέτηση μετά την πώληση. Κάθε καταγγελία για παραγγελίες θα εξεταστεί εγκαίρως εντός 12 ωρών.

Επικοινωνία

Οποιοσδήποτε ερωτήσεις ή ερωτήσεις, αφήστε ένα μήνυμα. Θα σας επιστρέψω το συντομότερο δυνατόν!
Για οποιαδήποτε επείγουσα ερώτηση, παρακαλούμε επικοινωνήστε μαζί μας παρακάτω:

-Email: sales04@launch-china.cn
-Tel: (86-755) 8603 7559
-Skype: launch_04
-Mob / whats APP: + 86-1353050626
-Wechat: Doris_dp



董 萍 Doris Dong

Senior Sales Representative

☎ (86) 135 3050 6265

深圳市南山区南山大道1092号亿利达大厦B区3栋5003

Room 5003, Building 3, Yilida Building, No.1092
Nanshan Road, Nanshan District, Shenzhen, China
postal code 518054

☎ (86-755) 8603 7559

☎ (86-755) 8637 2611

✉ sales04@launch-china.cn

🌐 www.launch-china.com
www.chinabalustrade.com