

Описание

- Измерение: 50x50mm, 1265 мм высокий или согласно вашим требованиям.
- Толщина стенки пост алюминий: 3 мм
- Для толщины стекла: 8-12 мм
- 2 типы алюминиевых пост
 1. исправление в бетон (1800 мм высокий или согласно вашему требованию)
 2. с базовой пластины (1265 мм высокий или согласно вашему требованию)
- Применение: ограды бассейна, бескаркасные Балкон перила, палуба стеклянные перила, садовые ограждения, Перила алюминиевые системы, алюминиевые перила
- Для как коммерческие, так и современный дом дома дизайн
- Для оптовой и розничной торговли (мы являемся фабрика)
- Пример всегда доступен
- Прошло испытание на прочность

4 типы алюминиевых пост

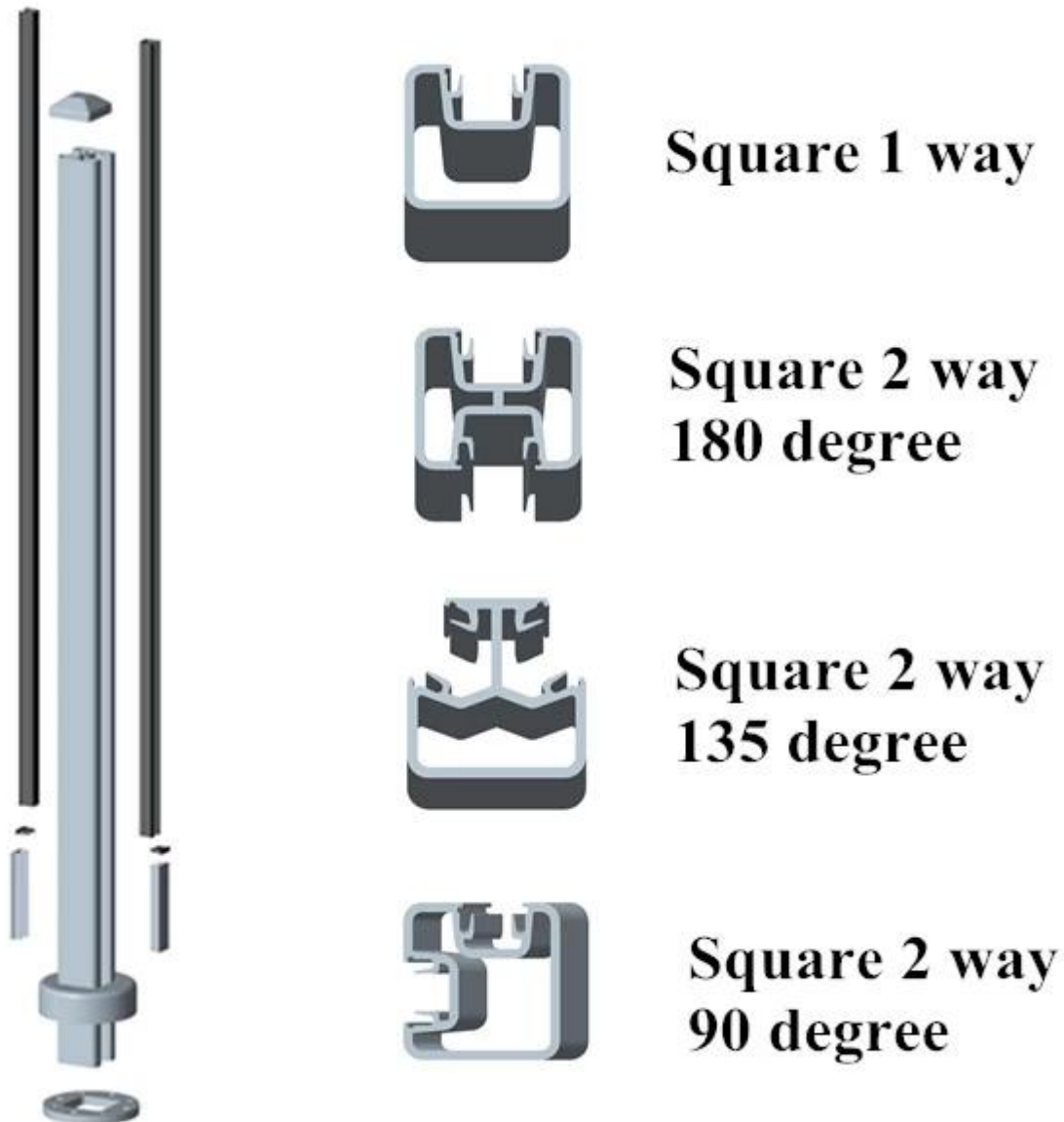



Детали

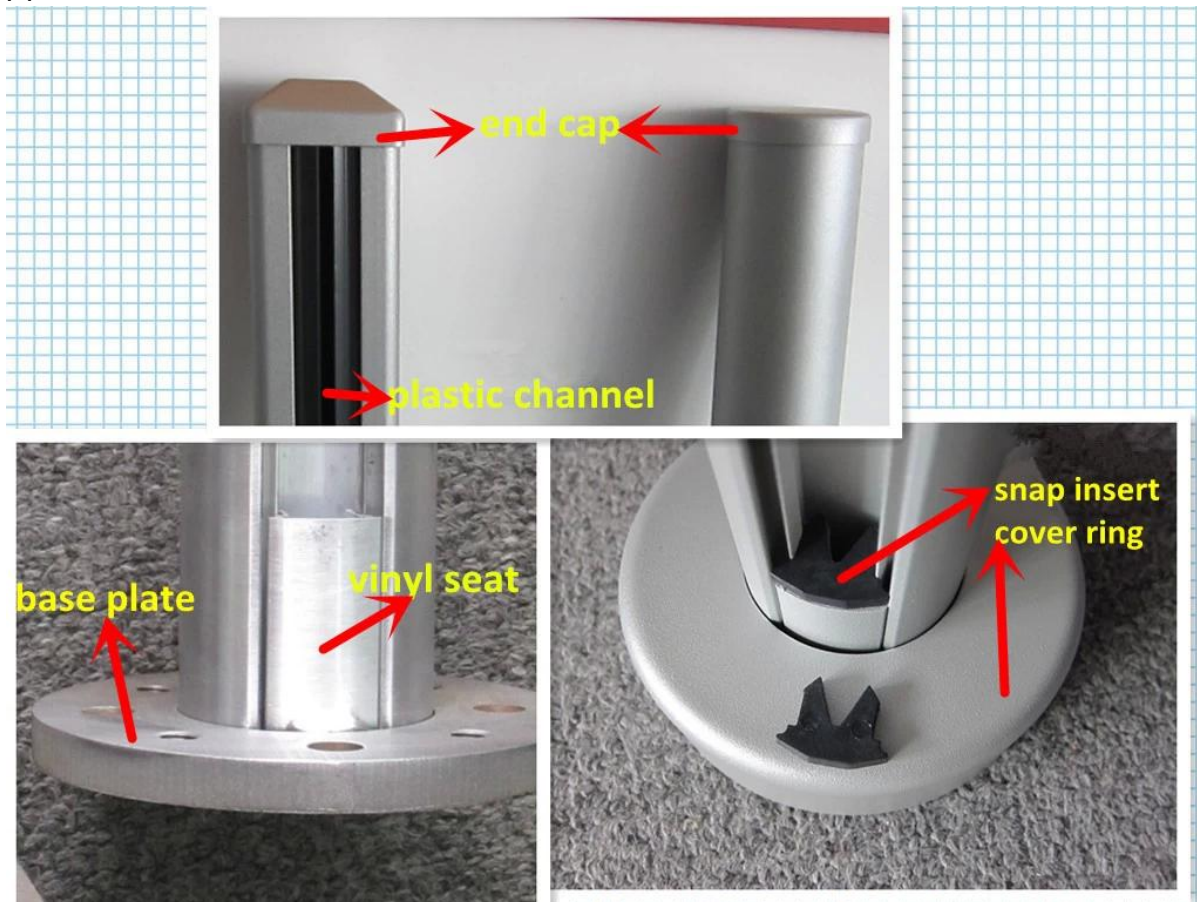





Кронштейн боковой



Side mounting bracket

Отделка

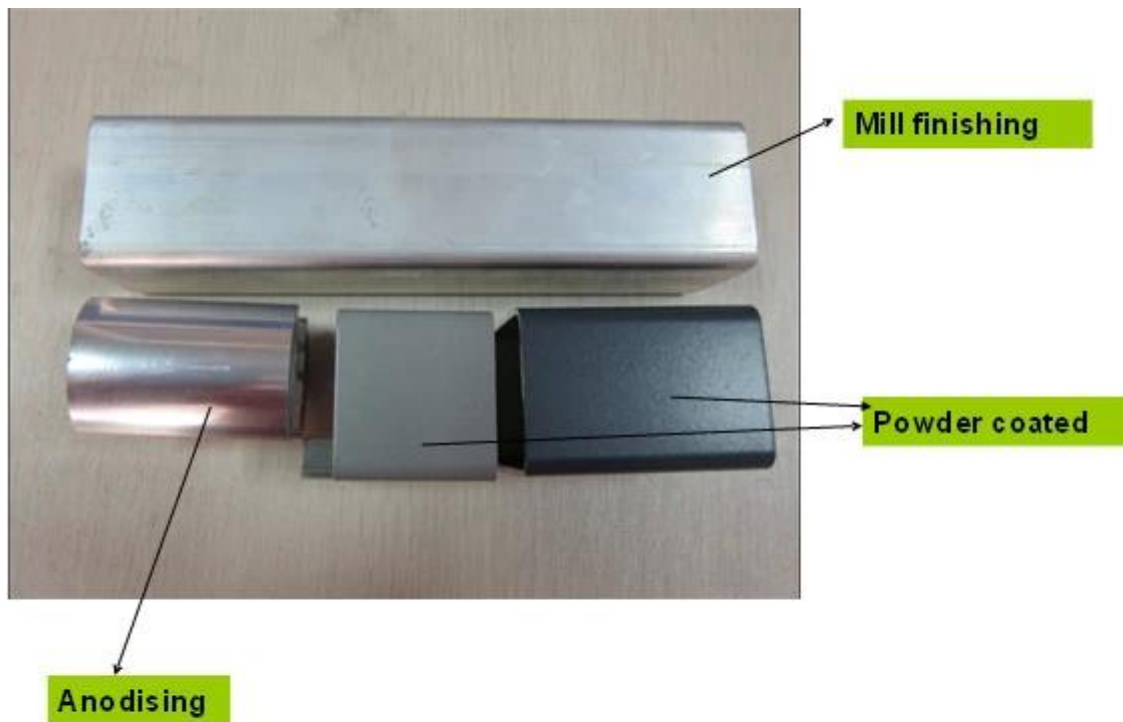

Проект

Алюминиевые пост для дурака фехтование (обычно используется с [петля](#) и [защелка](#))





Половина пути пост проекта



Балкон и алюминиевых перил палубы



Завод & Certifaction

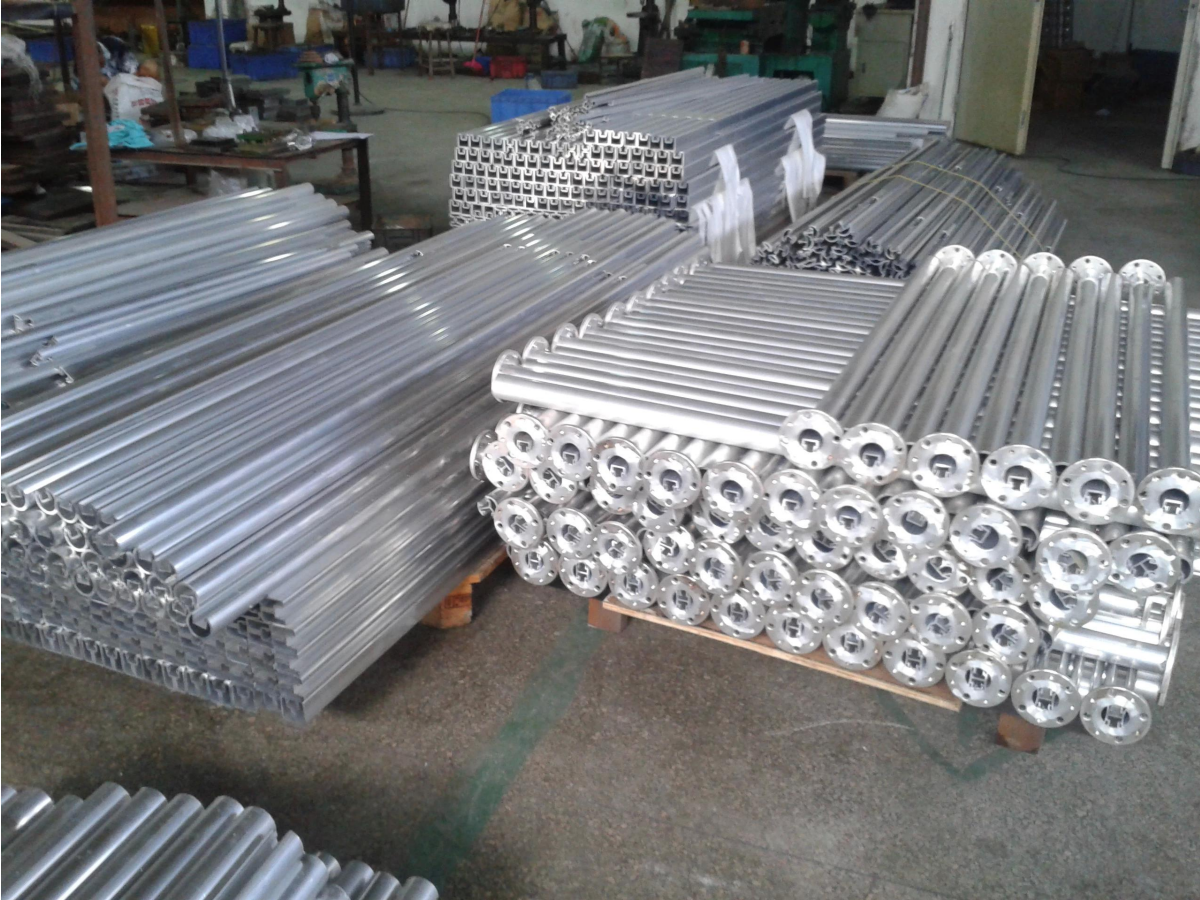











Упаковка и доставка

--один компьютер в один полиэтиленовый пакет, а затем в одну коробку.

--3-5 дней Доставка Экспресс. 10-15 дней, Доставка по морю



packing	plastic bag+box+carton
production lead time	30-45 days ; also depending on your qty.
Shippment	 
	 
	 
payment	 

Клиентов



Why choose Launch--advantages

1. Various ranges of items for your selection
2. Provide professional services (3D & AUTOCAD)
3. Special designs by customer can be made
4. Competitive price with good discount
5. Superb quality control, production inspected one by one
6. Timely delivery, usually within a month
7. Good service before, during and after sales
8. OEM, ODM available

Благодарим вас за посещение!

Нужна цитата или какие-либо вопросы, пожалуйста, оставьте сообщение, будет вернуться к вам как можно скорее!

Или связаться со мной как ниже информация.

KEBIL 科比奥®

深圳市朗驰商贸有限公司
SHENZHEN LAUNCH CO., LTD.

朗驰国际有限公司
LAUNCH INTERNATIONAL LIMITED.

董 萍 Doris Dong

Senior Sales Representative

☎ (86) 135 3050 6265

深圳市南山区南山大道1092号亿利达大厦B区3栋5003

Room 5003, Building 3, Yilida Building, No.1092
Nanshan Road, Nanshan District, Shenzhen, China
postal code 518054

☎ (86-755) 8603 7559

☎ (86-755) 8637 2611

✉ sales04@launch-china.cn

🌐 www.launch-china.com

www.chinabalustrade.com

Для более beautiful алюминиевые перила фотографии перейдите [Здесь](#)