

Описание

--Модель № кабель, арматура T807A

--Материал: нержавеющая сталь 304/316

--Отделка: зеркало/сатин

--NEED гидравлическое устройство для натяжки ужесточить

--Для троса 3 мм

--Для дерева и нержавеющей стали пост

-Вес: 74 г/пара

--Приложения: Перила кабель, палуба cablerailing, сада нержавеющей стали кабель забор, дворе из нержавеющей стали перила кабель, лестницы случае кабель троса балюстрадой,

--Для как коммерческие, так и современный дом, Дизайн дома

--Для оптовой и розничной торговли

--Пример всегда доступен

Сведения о продукте





Размер Т803 Натяжитель троса

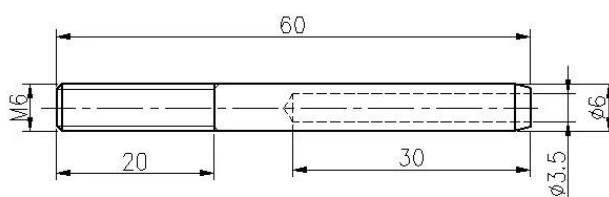
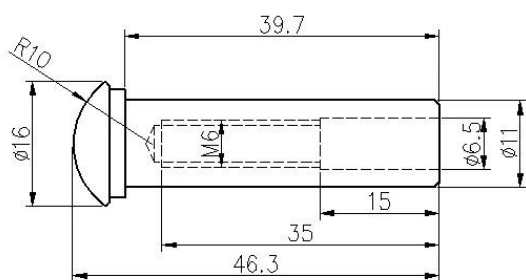

Кабельное резьбовое соединение T807A инсталляции

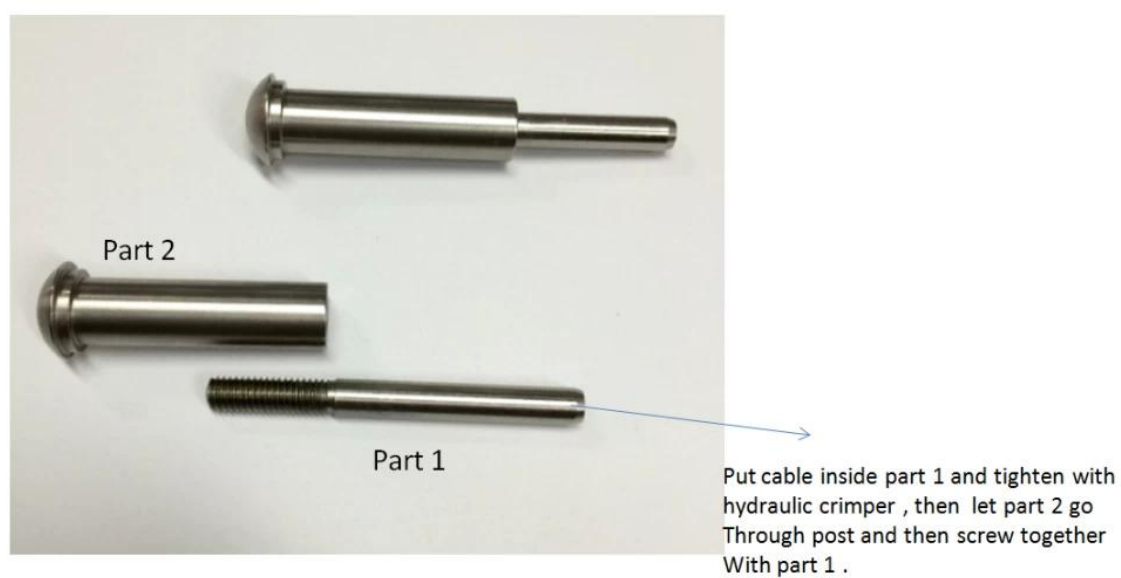
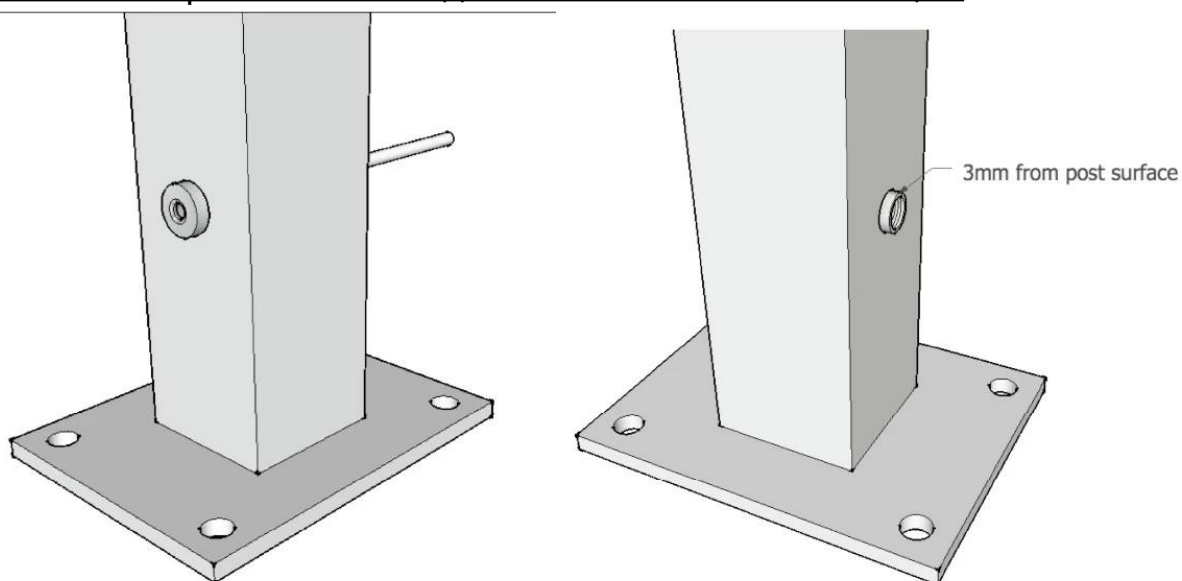

Associated продукты, вы могли бы заинтересованы
Трос из нержавеющей стали



Гидравлическое устройство для натяжки











Доставка и упаковка

Поставка: 3-5 дней по Экспресс. 10-15 дней, Доставка

Упаковка: один компьютер в один пластиковый пакет, 50 в одну коробку.

Регулярное время: около 15 дней после оплаты. (Это проектной по количеству)



packing	plastic bag+box+carton
production lead time	30-45 days ; also depending on your qty.
Shippment	 
	 
payment	 
	 

Завод и сертификация





Посещение клиентов



Нужна цитата или какие-либо вопросы, пожалуйста, оставьте сообщение.
Или связаться со мной как ниже информация. вернусь к вам как можно скорее!
Вы также можете добавить меня на wechat: 973219879, или то, что: + 86-13530506265
для любых срочных запроса.

KEBIL 科比奥®

深圳市朗驰商贸有限公司
SHENZHEN LAUNCH CO., LTD.

朗驰国际有限公司
LAUNCH INTERNATIONAL LIMITED.

董 萍 Doris Dong

Senior Sales Representative

☎ (86) 135 3050 6265

深圳市南山区南山大道1092号亿利达大厦B区3栋5003

Room 5003, Building 3, Yilida Building, No.1092
Nanshan Road, Nanshan District, Shenzhen, China
postal code 518054

☎ (86-755) 8603 7559

☎ (86-755) 8637 2611

✉ sales04@launch-china.cn

🌐 www.launch-china.com

www.chinabalustrade.com